

歩行関連商品 車いす



下表で表示しきれなかったカテゴリ内の全商品、さらに詳細項目で比較できる「おたすけ比較表」ページが表示されます。

車いすの「選び方」について

①車いすの操作について

ご自身で操作して移動できる
ご自身では操作できない

- ➔ 自走型(介助型としても使用できます)
- ➔ 介助型(乗られた方が手で漕ぐことはできません)

自走型
603291



②サイズについて

少しでも小さな力で移動したい
屋内での使用、狭いところを通りたい
小柄である(または大柄である)
足で漕ぐことが多い、自分で乗り降りしたい
車に載せて移動する、収納場所が狭い

- ➔ ①重量が軽いもの(※必ずしも軽い=操作しやすいではありません)
- ➔ ②全幅(車いす自体の幅)が小さいものを
- ➔ ③座幅(一般的なサイズは40cm、広すぎても体が傾き危険です)
- ➔ ④前座高(座面の高さ)が低いものを
- ➔ ⑦折りたたみ幅が小さいものを
- ➔ ⑧背折れ機能付きの車いすを

それぞれお選びください

介助型
507076



③特別な機能

坂道でも安全に操作(介助)したい
ベッドなど横への乗り降りがしやすい
乗り降りのしやすいものがよい
乗り降りのしやすさや乗車安定性を求めて
乗られる方の状態に合わせて座位姿勢
長時間乗られる方や、座位保持が困難な方

- ➔ ⑨介助ブレーキ付き
- ➔ ⑩肘掛け跳ね上げ他(肘掛けを跳ね上げて横から乗り降りできる)
- ➔ ⑪スイングアウト(足置きが左右に広がる)機能付き 他
- ➔ ⑫ティルト(前傾や後傾に座面の角度が調整できるタイプ)
- ➔ ⑬リクライニング(背もたれ角度が調整できるタイプ)
- ➔ ⑭モジュール(座面の高さや座幅を調整できるタイプ)

車いす比較表

掲載ページ	コマ番号	申込番号	メーカー品番	用途	①重量(kg)	②全幅(cm)	③座幅(cm)	④前座高(cm)	⑤材質	⑥耐荷重(kg)	⑦折畳全幅(cm)	⑧背折れ	⑨介助ブレーキ	⑩肘掛けの機能	⑪フットレストの機能	⑫リクライニング	⑬モジュール	⑮その他機能	メーカー名
94	2	507393	NEXT-70B	自走	18.5	58	40	36.5・38.5・40.5	アルミ	100	34	○	○	高さ				6輪小回り	松永製作所
94	3	507076	NEXT-21B	介助	②10.8	②54	38・40・42	43	アルミ	100	28	○	○					背張り調整	松永製作所
94	8	509849	GRC-50B	自走	16.8	56.5	40・42	35・37・39	アルミ	100	33	○	○	跳・高	○		座高	ノーバンク	松永製作所
95	3	503616	BK16-40SB	介助	12.8	56	40	43	アルミ	100	29	○	○					背張り調整	カムラサイクル
95	4	503339	KMD-C16 40/38/42/45-M(H/SH)	介助	15.3	55.5・58.5	38・40・42・45	43・45・47	アルミ	100	③27	○	○	跳・高	○		座高	背張り調整	カムラサイクル
95	4	503292	KMD-A22-40/42-M	自走	13.8	57・59	40・42	43	アルミ	100	30	○	○				座高		カムラサイクル
95	6	502370	WAP22-40/42S	自走	14.2	58.5・60.5	40・42	44.5	アルミ	100	34	○	○	跳上	○			背調なのでフィット	カムラサイクル
95	9	517717	CRT-SG-5	自走	③11.1	③55	40	43.5	アルミ	100	34	○	○					ノーバンク	ミキ
96	1	935632	NA-SU1	自走	13.2	③55	40・43	42	アルミ	100	30	○	○					ノーバンク	日進医療器
96	3	512709	NA-U7	自走	14.7	57・59・61	40・42・44	40・42・44	アルミ	100	30	○	○	跳・高	○		座高	背張り調整	日進医療器
96	5	935615	NEO-1B	自走	12.3	63	40	43	アルミ	100	32	○	○					ノーバンク	日進医療器
96	6	935618	NEO-2BW	介助	12.8	①53	40	43	アルミ	100	①26	○	○	跳上	○			ノーバンク	日進医療器
96	8	836071	WD2	自走	16.9	59・61・63	38・40・42	37.5・40・42.5	アルミ	100	36	○	○	跳・高	○		座高		ビジョントヒラ
97	2	503572	SY22-40/42SB	自走	13.2	60・62	40・42	43	アルミ	100	33	○	○						カムラサイクル
97	7	576187	WE-K1	自走	12.3	60	40	43.5	アルミ	100	31	○	○						弘益
97	8	574023	J-301	自走	12.9	61	40	44	アルミ	100	28.5	○	○	跳上	○			ノーバンク	ジーピー
97	11	517785	BAL-R2	介助	②10.8	③55	40	43.5	アルミ	100	②26.5	○	○						ミキ
97	12	502285	KF16-40SB	介助	①8.9	③55	40	43	アルミ	100	28	○	○						カムラサイクル
98	2	508673	MH-SRL	介助	27	①53	40	41	アルミ	100	34	—	○	高さ	○	両方		背張り調整・リフトアップ	松永製作所
98	8	512804	NAH-UC・Lo	介助	18.6	②54	40	40	アルミ	100	35	—	○	高さ	○	両方		背張り調整	日進医療器
98	11	935493	NEO-10 α W	介助	17.3	59	40	43	アルミ	100	33	○	○	跳上	○	ティルト		ヘッドサポート 着脱	日進医療器
99	1	935579	NEO-4 α	介助	19.2	58	40	47	アルミ	100	30	○	○	脱着		連動			日進医療器
99	2	516758	BAL-12	介助	23.5	59	40	43.5	アルミ	100	37.5	○	○	跳・高	○	両方		背張り調整	ミキ
99	3	503200	KPFK-12	介助	21.5	56.5	42	40	アルミ	100	35	○	○	跳・高	○	連動		背張り調整	カムラサイクル
99	5	501032	KXL16-42	介助	21	57.5	42	44	アルミ	100	—	—	○	高さ	○	両方		ノーバンク	カムラサイクル
99	10	682434	PR-1000	自走	19.8	60	40	43.5	アルミ	100	—	○	—	跳上	○	ティルト		座面角度調整	ビジョントヒラ
99	11	682423	PR-2000	介助	26.5	57.4	40	47	アルミ	75	—	—	—	高さ	○	両方		ヘッドサポート・ 座奥行調整	ビジョントヒラ
100	4	682594	LA-RX	自走	18	58	40	40	アルミ	100	40	○	○	跳上	○			背張り調整	ビジョントヒラ

TOP3の選定基準→ ▽軽い ▽小さい

表の見方: ⑩肘掛けの機能:「跳上」・「跳」=肘掛け跳ね上げタイプ、「脱着」・「高さ」・「高」=高さ調整タイプ

⑪フットレストの機能:「O」=スイングアウト & 着脱、「EL」=エレベーターディング & スイングアウト

⑫ティルト・リクライニング:「ティ」=ティルト(座面角度調整)タイプ、「両方」=ティルトとリクライニング(背もたれ角度調整)機能の両方を有する、「連動」=2機能が連動して作動

⑬モジュール:「座高」=座面高さを調整可能

①ネクストコアII-マルチ

快適性と移動しやすさがさらに進化

●松永製作所

自走型
NEXT2-31B
520971

介助型
NEXT2-41B
520972

171,820円 (非課税)



前座高 43cm

重量 / (自走) 14.6kg (介助) 13.6kg

耐荷重 / 100kg

材質 / アルミ

座幅 / 40・42cm

TAISコード / (自走) 取得予定 (介助) 取得予定

カラー: M-15 ブルー, M-16 グリーン, M-17 オークル

【ノーバンク 背調 肘上 スイ 背折 プ付】 直

②ネクストコア-くるり(6輪)

圧倒的な小回り性能!!

●松永製作所

自走型(中床)
NEXT-71B
507392

自走型(低床)
NEXT-70B
507393

介助型(中床)
NEXT-81B
507394

介助型(低床)
NEXT-80B
507395

198,440円 (非課税)



前座高 41・43cm (中床), 36.5・38.5・40.5cm (低床)

重量 / 自走:(中床) 19kg, (低床) 18.5kg 介助:(中床) 18kg, (低床) 17.2kg

耐荷重 / 100kg

材質 / アルミ

座幅 / 40cm

TAISコード / (71B) 00066-000333, (81B) 00066-000334, (70B) 00066-000335, (80B) 00066-000336

【エア- 高調 背調 肘上 肘高 スイ 背折 プ付】 直

●松永製作所

前・後輪の円盤バンパーとともに家中を傷つけにくくします。

ネクストコアシリーズ 共通オプション ハイブリッドタイヤに交換

507920

9,240円 (非課税)

②～⑩ネクストコアシリーズ共通カラー

F1 オレンジ, F2 ブルー, F3 ライトグリーン, F4 グレー

【直】

③ネクストコア(スタンダード)

スリム&軽量で扱いやすいスタンダードタイプ

●松永製作所

自走型
NEXT-11B
507075

介助型
NEXT-21B
507076

133,100円 (非課税)



前座高 43cm

重量 / (自走) 11.8kg (介助) 10.8kg

耐荷重 / 100kg

材質 / アルミ

座幅 / 38・40・42cm

TAISコード / (自走) 00066-000315 (介助) 00066-000316

【エア- 背調 背折 プ付】 直

④ネクストコア-アジャスト(モジュール)

姿勢をサポートする機能が満載

●松永製作所

自走型
NEXT-51B
507116

介助型
NEXT-61B
507117

188,760円 (非課税)



前座高 43cm

重量 / (自走) 14.6kg (介助) 13.6kg

耐荷重 / 100kg

材質 / アルミ

座幅 / 38・40・42cm

TAISコード / (自走) 00066-000320 (介助) 00066-000321

【エア- 高調 背調 肘上 肘高 スイ 背折 プ付】 直

⑤ネクストコア-ミニモ(モジュール低床)

足こぎをされる方に適した低床タイプ

●松永製作所

自走型
NEXT-50B
507769

介助型
NEXT-60B
507770

194,810円 (非課税)



前座高 39cm

重量 / (自走) 14.3kg (介助) 13.6kg

耐荷重 / 100kg

材質 / アルミ

座幅 / 40cm

TAISコード / (自走) 00066-000328 (介助) 00066-000329

【エア- 高調 背調 肘上 肘高 スイ 背折 プ付】 直

⑥ネクストコア-マルチ

(跳ね上げ&スイングアウト) 安全で負担の少ない移乗をサポート

●松永製作所

自走型
NEXT-31B
507113

介助型
NEXT-41B
507115

164,560円 (非課税)



前座高 43cm

重量 / (自走) 13.2kg (介助) 12.2kg

耐荷重 / 100kg

材質 / アルミ

座幅 / 38・40・42cm

TAISコード / (自走) 00066-000318 (介助) 00066-000319

【エア- 背調 肘上 スイ 背折 プ付】 直

⑦ネクストコア-ワイド

大柄な方もゆったり座れます

●松永製作所

自走型
NEXT-52BHB
508869

介助型
NEXT-62BHB
508870

208,120円 (非課税)



前座高 47cm

重量 / (自走) 16.6kg (介助) 15.6kg

耐荷重 / 130kg

材質 / アルミ

座幅 / 46cm

TAISコード / (自走) 00066-000394 (介助) 00066-000395

【ノーバンク 高調 背調 肘上 肘高 スイ 背折 プ付】 直

⑧グレイスコアミニモ

小柄な方にフィットしやすい、グレイスコアのミニ・モジュール

●松永製作所

自走型
GRC-50B
509849

介助型
GRC-60B
509877

215,380円 (非課税)



前座高 35・37・39cm

重量 / (自走) 16.8kg (介助) 16.2kg

耐荷重 / 100kg

材質 / アルミ

座幅 / 40・42cm

TAISコード / (自走) 00066-000419 (介助) 00066-000420

●座奥行が36cmから32cmに調整可能

【ノーバンク 高調 背調 肘上 肘高 スイ 背折 プ付】 直

⑧～⑩グレイスコア共通カラー

M-12 紺, M-13 黒, M-14 エンジ

【直】

⑨グレイスコア(多機能モデル)

グレイスコアの多機能タイプ

●松永製作所

自走型
GRC-31B
509573

介助型
GRC-41B
509574

179,080円 (非課税)



前座高 43cm

重量 / (自走) 16.5kg (介助) 15.1kg

耐荷重 / 100kg

材質 / アルミ

座幅 / 40・42cm

カラー / 紺・黒・エンジ

TAISコード / (自走) 00066-000401 (介助) 00066-000402

【ノーバンク 背調 肘上 スイ 背折 プ付】 直

⑩グレイスコア アジャスト

肘掛・座面の調整で姿勢をサポート

●松永製作所

自走型
GRC-51B
509677

介助型
GRC-61B
509678

209,330円 (非課税)



前座高 41・43cm

重量 / (自走) 17.1kg (介助) 15.8kg

耐荷重 / 100kg

材質 / アルミ

座幅 / 40・42cm

カラー / 紺・黒・エンジ

TAISコード / (自走) 00066-000409 (介助) 00066-000408

【ノーバンク 高調 背調 肘上 肘高 スイ 背折 プ付】 直

⑪セミモジュール AR-901

ユーザーに合わせたサイズ調整可能

●松永製作所

自走型
S-1
506187

介助型
S-1
506197

142,300円 (非課税)



前座高 39・40・41・42・43・44・45・46・47cm

重量 / (自走) 18.0kg (介助) 16.4kg

耐荷重 / 75kg

材質 / アルミ

座幅 / 38・40・42cm

TAISコード / (自走) 00066-000274 (介助) 00066-000275

【エア- 高調 背調 肘上 肘高 スイ 背折 プ付】 直

⑫アルミ製多機能

肘掛け跳ね上げ&スイングアウトタイプ

●松永製作所

自走型
AR-501
4712

介助型
AR-601
4713

133,590円 (非課税) 127,780円 (非課税)



前座高 42cm

重量 / (自走) 16.6kg (介助) 15.2kg

耐荷重 / 100kg

材質 / アルミ

座幅 / 38・40・42cm

TAISコード / (自走) 00066-000272 (介助) 00066-000273

【エア- 肘上 スイ 背折 プ付】 直

①アルミ製スタンダード自走型

ドラム式制動用ブレーキを標準装備

●松永製作所

AR-201B (201B) S-1
前座高 (201B) 43cm (211B) 38cm

AR-211B (201B) 90cm (211B) 86cm
506171
94,380円
(非課税)

■重量 / (201B) 15.2kg (211B) 14.7kg
■耐荷重 / 100kg
■材質 / アルミ
■座幅 / 38・40・42cm
■TAISコード / (201B) 00066-000268 (211B) 00066-000269

【エア 背折 プ付】



②スマートフットレスト付車いす ラクライズ

フットレストの開閉操作が簡単にできます!

グリーンチェック ●マキテック

NEW

LRH-50GC
404335
128,000円
(非課税)

■重量 / 15.2kg ■耐荷重 / 100kg
■材質 / アルミ ■座幅 / 40cm
■TAISコード / 00690-000138

【ノーバンク 背折 プ付】



③BACKSシリーズ

背・座クッションと背張り調整で優しい座り心地を

自走型 BK22-40SB (自走) チャコールグレー ●カワムラサイクル

503615
介助型 BK16-40SB **503616**
98,000円
(非課税)

■重量 / (自走) 13.8kg (介助) 12.8kg
■耐荷重 / 100kg ■材質 / アルミ ■座幅 / 40cm
■TAISコード / (自走) 00160-000337 (介助) 00160-000338

【ノーバンク 背折 プ付】



④モダンシリーズ A-style (標準タイプ) 外出が多い方に

自走用 KMD-A22 40(42)S-M(H/SH) 背固定ノーバンクタイヤ

No.85 若葉色 前座高 47cm(SH) 45cm(H) 43cm(M)

自走用 KMD-A22 40(42)-M(H/SH) 95.5cm(SH) 93.5cm(H) 91.5cm(M) **503292**

介助用 KMD-A16 40(42)-M(H/SH) **503293**
108,000円
(非課税)

■重量 / (自走) 13.8kg、背固定: 13.5kg、(介助) 13.0kg
■耐荷重 / 100kg ■材質 / アルミ ■座幅 / 40・42cm
■TAISコード / (自走) 00160-000286、(介助) 00160-000287

【ノーバンク 高調 背固定 エア 背折 プ付】 * 503292 503293



B-style (多機能タイプ) 移乗回数が多い方に

自走用 KMD-B22 40(38-42-45) M(H/SH) **503326**

介助用 KMD-B16 40(38-42-45) M(H/SH) **503331**
124,000円
(非課税)

■重量 / (自走) 15.6kg、(介助) 14.4kg
■耐荷重 / 100kg ■材質 / アルミ
■座幅 / 38・40・42・45cm
■TAISコード / (自走) 00160-000288、(介助) 00160-000290

※低床タイプ、エレベーター用脚部もございます。

【エア 高調 背調 肘上 スイ 背折 プ付】



C-style (多機能タイププラス) クッション利用者や高身長の方に

自走用 KMD-C22 40(38-42-45) M(H/SH) **503335**

介助用 KMD-C16 40(38-42-45) M(H/SH) **503339**
146,000円
(非課税)

■重量 / (自走) 16.5kg、(介助) 15.3kg
■耐荷重 / 100kg ■材質 / アルミ
■座幅 / 38・40・42・45cm
■TAISコード / (自走) 00160-000292、(介助) 00160-000294

※低床タイプ、エレベーター用脚部もございます。

【エア 高調 背調 肘上 肘高 スイ 背折 プ付】

●カワムラサイクル
No.88 エポック No.83 ライトブルー
No.85 若葉色 A9 緑チェック
A10 赤チェック A11 紫チェック
No.19 黒 No.68 黒メッシュ
No.82 チャコールグレー



⑤WAVITRoo (ウェイビートルー)

座るとフィットする不思議な車いす

自走用 WAR22-40 (42/45)-M(H/SH) ●カワムラサイクル

503513
介助用 WAR16-40 (42/45)-M(H/SH) **503514**
145,000円
(非課税)

■重量 / 自走 13.3kg (45cm幅・13.7kg) 介助 12.7kg (45cm幅・13.1kg)
■耐荷重 / 100kg
■材質 / アルミ
■座幅 / 40・42・45cm
■TAISコード / (自走) 00160-000307 (介助) 00160-000308

【ノーバンク 高調 背折 プ付】



⑥WAVIT+ (ウェイビープラス)

介助者も操作しやすい多機能モデル

自走用(ソフトタイヤ) WAP22-40/42S ●カワムラサイクル

A13 濃紺チェック ●カワムラサイクル

502370
介助用(ソフトタイヤ) WAP16-40/42S **502371**
169,000円
(非課税)

■重量 / (自走) 14.2kg (介助) 12.8kg
■耐荷重 / 100kg
■材質 / アルミ
■座幅 / 40・42cm
■TAISコード / (自走) 00160-000242 (介助) 00160-000243

●エアタイヤ仕様もございます

【ノーバンク 肘上 スイ 背折 プ付】



⑦WAVITRoo+ (ウェイビートループラス)

移乗動作の多い方におすすめ

自走用(ハイポリマータイヤ) WARP22-40/42/45-M/H/SH ●カワムラサイクル

ファブリック (自走) ●カワムラサイクル

503515
介助用(ハイポリマータイヤ) WARP16-40/42/45-M/H/SH **503516**
168,000円
(非課税)

■重量 / 自走 14.8kg (45cm幅・15.2kg) 介助 14.2kg (45cm幅・14.6kg)
■耐荷重 / 100kg
■材質 / アルミ ■座幅 / 40・42・45cm
■カラー / ファブリック、3Dメッシュ
■TAISコード / (自走) 00160-000309、(介助) 00160-000310

【ノーバンク 高調 肘上 スイ 背折 プ付】



⑧簡易モジュール車いす

シートカラー9色よりお選びいただけます

No.102ピーコックブルー ●カワムラサイクル

自走用 KA822-38/40/42B-M (自走) 84cm 前座高 43cm **4763**

介助用 KA816-38/40/42B-M (介助) 83cm **501078**
154,000円
(非課税)

■重量 / (自走) 16.4kg (介助) 14.8kg
■耐荷重 / 100kg
■材質 / アルミ
■座幅 / 38・40・42cm
■TAISコード / (自走) 00160-000084 (介助) 00160-000088

【エア 高調 背調 肘上 スイ 背折 プ付】



⑨CRT-SG-5/CRT-SG-6

使いやすさにこだわった、軽量・コンパクト車椅子!

自走型 CRT-SG-5 (自走) 紺 ●ミキ

517717
介助型 CRT-SG-6 **517718**
155,000円
(非課税)

■重量 / (自走) 11.1kg (介助) 10.5kg
■耐荷重 / 100kg ■材質 / アルミ ■座幅 / 40cm
■TAISコード / (自走) 00122-000669 (介助) 00122-000670

【ノーバンク 背折 プ付】



⑩CRT-SG-7/CRT-SG-8

使いやすさ向上に軽量・コンパクト多機能型車椅子!

自走型 CRT-SG-7 (自走) 紺 ●ミキ

517741
介助型 CRT-SG-8 **517742**
182,000円
(非課税)

■重量 / (自走) 12.2kg (介助) 11.7kg
■耐荷重 / 100kg ■材質 / アルミ ■座幅 / 40cm
■TAISコード / (自走) 00122-000671 (介助) 00122-000672

【ノーバンク 肘上 スイ 背折 プ付】



① シン・ウルトラ NA-SU1/NAH-SU1
ウルトラシリーズがフルモデルチェンジ!

●日進医療器

自走用 NA-SU1
935632 (自走) カキチャ

介助用 NAH-SU1
935633

137,500円

前座高 42cm

92cm

(自走) 55cm (介助) 49.5cm

99cm

●重量/ (自走) 13.2kg、(介助) 12.2kg ●耐荷重/ 100kg
●材質/ アルミ ●座幅/ 40・43cm ●カラー/ テツコン、カキチャ
●TAISコード/ (自走) 00175-000424 (介助) 00175-000425

直

② シン・ウルトラ NA-SU2W/NAH-SU2W
ウルトラシリーズがフルモデルチェンジ!

●日進医療器

自走用 NA-SU2W
935634 (自走) テツコン

介助用 NAH-SU2W
935635

160,000円

前座高 42cm

92cm

(自走) 55cm (介助) 49.5cm

98cm

●重量/ (自走) 14.2kg、(介助) 13kg ●耐荷重/ 100kg
●材質/ アルミ ●座幅/ 40・43cm ●カラー/ テツコン、カキチャ
●TAISコード/ (自走) 00175-000426 (介助) 00175-000427

直

③ ウルトラシリーズ モジュールタイプ
工具いらず、簡単シート幅調整

●日進医療器

自走用 NA-U7
512709 (自走) ワイン

介助用 NAH-U7
512710

217,800円

前座高 40・42・44cm

96
92cm

(自走) 57~61cm (介助) 54~58cm

100cm

●重量/ (自走) 14.7kg (介助) 13.2kg ●耐荷重/ 100kg
●材質/ アルミ ●座幅/ 40・42・44cmの3段階調整式
●カラー/ ワイン、インディゴ
●TAISコード/ (自走) 00175-000336 (介助) 00175-000337

直

④ ウルトラシリーズ 多機能タイプ自走用
座幅45cmのゆったりタイプ

●日進医療器

自走用 NA-U2W-BG
935139 グリーン

192,500円

前座高 42・44・46cm

96
92cm

63cm

99cm

●重量/ 14.8kg ●耐荷重/ 120kg ●材質/ アルミ ●座幅/ 45cm
●TAISコード/ (自走) 00175-000383

直

⑤ NEOβシリーズ
軽量・高品質のスタンダード車いす

●日進医療器

自走型 NEO-1β
935615 (自走) ブルー

介助型 NEO-2β
935616

85,000円

前座高 43cm

91cm

(自走) 63cm (介助) 59cm

99cm

●重量/ (自走) 12.3kg (介助) 11.3kg ●耐荷重/ 100kg ●材質/ アルミ ●座幅/ 40cm
●TAISコード/ (自走) 00175-000420 (介助) 00175-000422

直

⑥ NEOβシリーズ
軽量・高品質のスタンダード車いす

●日進医療器

自走型 NEO-1βW
935617 (自走) ブルー

介助型 NEO-2βW
935618

116,000円

前座高 43cm

90cm

(自走) 58cm (介助) 53cm

100cm

●重量/ (自走) 13.4kg (介助) 12.8kg ●耐荷重/ 100kg ●材質/ アルミ ●座幅/ 40cm
●TAISコード/ (自走) 00175-000421 (介助) 00175-000423

直

⑦ ウイングアップ®
自走式は座面高さを変更できます

●ビジョントピラ

自走式 WD1N
682045 (自走) 37.5・40・42.5cm

介助式 WCD1N
682218 (介助) 42.5cm

105,000円

前座高 (自走) 37.5・40・42.5cm (介助) 42.5cm

91
88.5
86
91cm

103cm

(自走) 59・61・63cm (介助) 54・56・58cm

●重量/ (自走) 15.1kg (介助) 13.6kg ●耐荷重/ 100kg ●材質/ アルミ ●座幅/ 38・40・42cm
●TAISコード/ (自走) 00220-000153 (介助) 00220-000154
※介助式(WCD1N)は座面の高さ変更ができません。

直

⑧ ウイングアップ®
アームサポートの高さ調整が可能

●ビジョントピラ

自走式 WD2
836071 (自走) 37.5・40・42.5cm

介助式 WCD2
682075 (介助) 42.5cm

125,000円

前座高 (自走) 37.5・40・42.5cm (介助) 42.5cm

91
88.5
86
91cm

103cm

(自走) 59・61・63cm (介助) 54・56・58cm

●重量/ (自走) 16.9kg (介助) 15.4kg ●耐荷重/ 100kg ●材質/ アルミ ●座幅/ 38・40・42cm
●TAISコード/ (自走) 00220-000152 (介助) 00220-000151
※介助式(WCD2)は座面の高さ変更ができません。

直

⑨ BAL-Rシリーズ BAL-R3/BAL-R4
コストパフォーマンスに優れた多機能型車椅子

●ミキ

自走型 BAL-R3
517779 (自走) ブルー

介助型 BAL-R4
517786 (介助) 43.5cm

110,000円

前座高 (自走) 43.5cm (介助) 46cm

91
88.5
86
91cm

(自走) 97.5cm (介助) 96.5cm

(自走) 60cm (介助) 54.5cm

●重量/ (自走) 13.9kg (介助) 12.3kg ●耐荷重/ 100kg ●材質/ アルミ ●座幅/ 40cm
●TAISコード/ (自走) 00122-000680 (介助) 00122-000681
●ワンタッチキャスト搭載の為、簡単にキャストを外すことが出来ます。

直

⑩ BAL-Rシリーズ BAL-R5/BAL-R6
コストパフォーマンスに優れたモジュール車椅子

●ミキ

自走型 BAL-R5
517787 (自走) ブルー

介助型 BAL-R6
517788

133,000円

前座高 40・42.5・45cm

92.5
90
87.5cm

(自走) 96.5cm (介助) 95.5cm

(自走) 60cm (介助) 54cm

●重量/ (自走) 15kg (介助) 13.3kg ●耐荷重/ 100kg ●材質/ アルミ ●座幅/ 40cm
●TAISコード/ (自走) 00122-000682 (介助) 00122-000683
●ワンタッチキャスト搭載の為、簡単にキャストを外すことが出来ます。

直

⑪ 多機能車いすカラーズ
乗り心地抜群のカラーズに40幅多機能タイプ登場

●マキテック

自走型 KC-2
384434 (自走) パープル

介助型 KC-4
404246

132,000円

前座高 43cm

92cm

(自走) 101cm (介助) 98cm

(自走) 65・67cm (介助) 61・63cm

●重量/ (自走) 15kg (介助) 13.8kg ●耐荷重/ 100kg ●材質/ アルミ ●座幅/ 40・42cm
●TAISコード/ (自走) 00690-000106 (介助) 00690-000113

直

⑫ 車いすカラーズ
クッション付き! 乗り心地抜群の車いすカラーズ!

●マキテック

自走型 KC-1
384301 (自走) ライトグレー

介助型 KC-3
384431

101,000円

前座高 43cm

88.5cm

(自走) 98.5cm (介助) 97cm

(自走) 65・67cm (介助) 61・63cm

●重量/ (自走) 14.2kg (介助) 13kg ●耐荷重/ 100kg ●材質/ アルミ ●座幅/ 40・42cm
●TAISコード/ (自走) 00690-000068 (介助) 00690-000111

直

① STAYER+シリーズ

院内感染を防ぐためにも清潔性が重要

カワムラサイクル

NEW

自走用 SYP22-40/42SB
503665 (自走) No.111ミント

介助用 SYP16-40/42SB
503666 (介助) No.112フジレザ

121,500円
126,500円

全て (非課税)

前座高 43cm

98.5cm

91.5cm

重量/ (自走) 14.3kg (介助) 13.2kg
耐荷重/ 100kg
材質/ アルミ
座幅/ 40・42cm
TAISコード/ (自走) 00160-000339, フジレザ: 00160-000340 (介助) ミント: 00160-000341, フジレザ: 00160-000342

【ノーバンク 耐上 スイ 背折 プ付】

② STAYERシリーズ

アルコールや次亜塩素酸ナトリウムでの清拭がOKなシートで低価格

カワムラサイクル

自走型 SY22-40(42)SB
503572 (自走) No.112フジレザ

介助型 SY16-40(42)SB
503573 (介助) No.111ミント

85,000円
90,000円

全て (非課税)

前座高 43cm

98.5cm

91.5cm

重量/ (自走) 13.2kg (介助) 12.1kg
耐荷重/ 100kg
材質/ アルミ
座幅/ 40・42cm
TAISコード/ (自走) ミント: 00160-000326, フジレザ: 00160-000327 (介助) ミント: 00160-000329, フジレザ: 00160-000328

【ノーバンク 背折 プ付】

③ NEOシリーズ

アルミ製 エコノミー車いす

日進医療器

自走用 NEO-0Lレザー
512791 (NEO-0Lレザー)

64,400円 (非課税)

前座高 43cm

62cm

100cm

90cm

重量/ 11.8kg
耐荷重/ 100kg
材質/ アルミ
座幅/ 40cm

【ノーバンク】

④ NEOシリーズ

リーズナブルなノーバンク車いす

日進医療器

自走用 NEO-1
512293 (自走)

介助用 NEO-2
512294 (介助)

77,100円 (非課税)

前座高 43cm

90cm

63cm

60cm

100cm

97cm

重量/ (自走) 12.7kg (介助) 11.9kg
耐荷重/ 100kg
材質/ アルミ
座幅/ 40cm
TAISコード/ (自走) 00175-000322 (介助) 00175-000323

【ノーバンク 背折 プ付】

⑤ スタンダード

スチール製車いす スタンダードシリーズ

美和商事

エア

MGB22-ST
523107 (自走) チェックグリーン

MGB22-STN
523108 (介助) レザーネイビーブルー

61,000円
64,800円

前座高 43cm

86.5cm

100cm

63.5cm

重量/ 15.2kg
耐荷重/ 100kg
材質/ スチール
座幅/ 41cm
カラー/ チェックグリーン
レザーネイビーブルー
TAISコード/ (ST) 01375-000026 (STN) 01375-000027

ガートル棒(伸縮式)
523031
9,680円 (税抜8,800円)

【ノーバンク】

⑥ スタンダード(AL)

アルミ製車いす スタンダード(AL)シリーズ

美和商事

エア

MGB22-AL
523111 (自走) チェックブラック

MGB22-ALN
523112 (介助) ワインレッド

68,000円
71,800円

前座高 45cm

84.5cm

99cm

65cm

重量/ 12.7kg
耐荷重/ 100kg
材質/ アルミ
座幅/ 41cm
カラー/ チェックブラック
ワインレッド
TAISコード/ (AL) 01375-000028 (ALN) 01375-000029

ガートル棒(伸縮式)
523031
9,680円 (税抜8,800円)

【ノーバンク プ付】

⑦ アルミ自走式車椅子

ノーバンクタイヤ仕様のスタンダードモデル

弘益

自走用 WE-K1
576187 (自走) ブラック

66,000円 (非課税)

前座高 43.5cm

86.5cm

60cm

100cm

重量/ (自走) 12.3kg
耐荷重/ 100kg
材質/ アルミ
座幅/ 40cm
TAISコード/ 02007-000001

【ノーバンク 背折 プ付】

⑧ G style 車椅子

高機能タイプ

ジービー

ご好評のG style 車いすJ-101に高機能を追加

自走型 J-301
574023 (自走) ブルー

90,500円 (非課税)

前座高 44cm

88cm

61cm

96cm

重量/ 12.9kg
耐荷重/ 100kg
材質/ アルミ
座幅/ 40cm
TAISコード/ 01047-000008

【ノーバンク 耐上 スイ 背折 プ付】

⑨ G style 車椅子

ノーバンクタイヤと軽量アルミフレームのリーズナブルな車いす

ジービー

自走型 J-101
574012 (自走) ブルー

介助型 J-102
574021 (介助) ブルー

67,000円 (非課税)

前座高 44cm

87cm

88cm

97cm

89cm

60cm

56cm

重量/ (自走) 12.6kg (介助) 11.1kg
耐荷重/ 100kg
材質/ アルミ
座幅/ (自走) 40cm (介助) 42cm
TAISコード/ (自走) 01047-000005 (介助) 01047-000006

【ノーバンク 背折 プ付】

⑩ HAPPYMODE

足元すっきり小回りできる軽量コンパクト車いす

チノズ

自走型 HM020
573021 (自走) ブルーチェック

64,200円 (非課税)

前座高 44cm

85cm

61cm

56cm

101cm

重量/ (自走) 12.8kg (介助) 10.8kg
耐荷重/ 75kg
材質/ アルミ
座幅/ 40cm

【エア 背折 プ付】

⑪ BAL-Rシリーズ

BAL-R1/BAL-R2

コストパフォーマンスに優れた車椅子

ミキ

NEW

自走型 BAL-R1
517784 (自走) ブルー

介助型 BAL-R2
517785 (介助) ブルー

89,000円 (非課税)

前座高 43.5cm

91cm

94.5cm

93cm

60cm

55cm

重量/ (自走) 12.3kg (介助) 10.8kg
耐荷重/ 100kg
材質/ アルミ
座幅/ 40cm
TAISコード/ (自走) 00122-000678 (介助) 00122-000679

【ノーバンク 背折 プ付】

⑫ ふわりす(KF)シリーズ

持ち運びの機会が多い方におすすめ

カワムラサイクル

自走型 KF22-40/42SB
502284 (自走) アイスクリーン

介助型 KF16-40/42SB
502285 (介助) アイスクリーン

126,000円 (非課税)

前座高 43cm

89cm

95cm

94cm

59.5cm

61.5cm

55cm

57cm

重量/ (自走) 9.6kg (介助) 8.9kg
耐荷重/ 100kg
材質/ アルミ
座幅/ 40・42cm
TAISコード/ (自走) 00160-000241 (介助) 00160-000240

【エア 背折 プ付】

⑬ ふわりす+(KFP)シリーズ

軽量+多機能モデルが新登場

カワムラサイクル

自走型 KFP22-40/42SB
503204 (自走) アイスクリーン

介助型 KFP16-40/42SB
503205 (介助) アイスクリーン

145,000円 (非課税)

前座高 43cm

89cm

95cm

94cm

59.5cm

61.5cm

55cm

57cm

重量/ (自走) 10.9kg (介助) 9.9kg
耐荷重/ 100kg
材質/ アルミ
座幅/ 40・42cm
TAISコード/ (自走) 00160-000249 (介助) 00160-000248

【エア 耐上 スイ 背折 プ付】

⑭ スワニミニ自走型

量んで半分! 世界最小クラス

スワニー

NEW

自走型 366552 (自走) シルバー

98,000円 (非課税)

前座高 43.5cm

89cm

54cm

99.5cm

重量/ 12.5kg
耐荷重/ 100kg
材質/ アルミ
座幅/ 40cm
TAISコード/ 01517-000005

●走行幅54cmで狭いところもスイスイと

【ノーバンク スイ 背折 プ付】

①コンパクト6輪車いす SKR-8
スロープ走行も可能な新型6輪車



●ミキ
NEW

ヘルパー
ブルー

前座高 50cm

133
103
cm

98cm 50cm

介助型 SKR-8
517795
235,000円
(非課税)

- リクライニング90~120°
- ティルト0~20°
- 重量/24.2kg
- 耐荷重/100kg
- 材質/アルミ
- 座幅/40cm
- TAISコード/00122-000687

●6輪車では不可能であったスロープの走行や、約6cmの段差も越えられるようになりました。

【ノーバンク ティ リク 背調 肘上 肘高 スイ 背折 プ付 直】

②マイチルト・ミニ3D リフトアップ
超コンパクトで小柄な方にぴったり



●松永製作所

MH-SRL
508673
287,760円

リフトアップ スイングアウト
&エレベーター機構付
MH-SRL-SE
508674
308,880円
全て (非課税)

- リクライニング90~110°
- ティルト0~25°
- 重量/27kg (SE) 29kg
- 耐荷重/100kg
- 材質/アルミ
- 座幅/40cm
- カラー/ブルー、オレンジ、紺ビニール
- TAISコード/(MH-SRL)00066-000351 (MH-SRL-SE)00066-000352
- リフトアップ機能が付いており、真横への移動、その場での旋回が可能になります。

101cm

MH-SRL
ブルー

前座高 41cm

89cm 53cm

【ノーバンク ティ リク 背調 肘高 スイ プ付 直】

③マイチルト・コンパクトII
リラックスと自立支援2つの共存



●松永製作所

介助型 MH-CR2
509683
261,360円

スイング&エレベーター機構付
MH-CR2-SE
509684
282,480円
全て (非課税)

- リクライニング90~125°
- ティルト0~30°
- 重量/25.5kg (SE) 27.3kg
- 耐荷重/75kg
- 材質/アルミ
- 座幅/40cm
- カラー/ネイビー、ワインレッド
- TAISコード/(MH-CR2)00066-000411 (MH-CR2-SE)00066-000412
- 背もたれ高さ60cm~67cmに調整可能

116.5cm

MH-CR2
M-12 ネイビー

前座高 43cm

98cm 53cm

【ノーバンク ティ リク 高調 背調 肘高 スイ 背折 プ付 直】

④マイチルト・コンパクトII
リフトアップ機能で真横への移動や
その場での旋回が可能



●松永製作所

リフトアップ MH-CR2L
509685
287,760円

リフトアップ スイングアウト
&エレベーター機構付
MH-CR2L-SE
509686
308,880円
全て (非課税)

- リクライニング95~125°
- ティルト0~30°
- 重量/25.5kg (SE) 29.3kg
- 耐荷重/75kg
- 材質/アルミ
- 座幅/40cm
- カラー/ネイビー、ワインレッド
- TAISコード/(MH-CR2L)00066-000413 (MH-CR2L-SE)00066-000414
- 背もたれ高さ60cm~67cmに調整可能

116.5cm

MH-CR2L
M-14 ワインレッド

前座高 43cm

98cm 53cm

【ノーバンク ティ リク 高調 背調 肘高 スイ 背折 プ付 直】

⑤マイチルト・リジッド3D
座位の安定を考えた設計



●松永製作所

MH-RD3D
508559
249,480円
(非課税)

- リクライニング90~125°
- ティルト0~30°
- 重量/24.1kg
- 耐荷重/100kg
- 材質/アルミ
- 座幅/42cm
- TAISコード/00066-000338

110.5cm

F-1
オレンジ

前座高 45 (43~47) cm

94cm 60cm

F-2ブルー B-61紺ビニール

●姿勢を考えた「フットサポート直下構造」と「3D立体スリングシート」の組み合わせ!

【ノーバンク ティ リク 高調 背調 肘高 スイ プ付 直】

⑥エスコート
フルフラットで簡易ストレッチャーにも



●松永製作所

FR-11R
506044
213,840円
(非課税)

- リクライニング100~170°

124.5cm

B-36
ビニールレザー

前座高 47.5cm

120.5cm 53.5cm

【ノーバンク リク 背調 肘高 プ付 直】

⑦座王x(エクス)シリーズ

オートフィット3Dシートがかつてない座り心地



●日進医療器

自走用 スタンダード
NA-XS21W
935272
189,800円
(非課税)

グレー

前座高 38-40-42cm

92
90
88
cm

57cm 100cm

●重量/14.2kg

●耐荷重/100kg

●材質/アルミ

●座幅/40cm

●TAISコード/00175-000389

●※自走用スタンダード(NAH-XF5)189,800円もございます。

【ノーバンク 高調 背調 肘上 肘高 スイ 背折 プ付 直】

自走用 ティルトタイプ
NA-XF7
935265
233,200円
(非課税)

グレー

前座高 42-44-46cm

131
102
cm

59cm 105cm

●ティルト-4~18°

●重量/19.6kg

●耐荷重/100kg

●材質/アルミ

●座幅/40cm

●TAISコード/00175-000391

【ノーバンク ティ 高調 背調 肘上 肘高 スイ 背折 プ付 直】

介助用 ティルトタイプ
NAH-XF5
935273
229,900円
(非課税)

グレー

前座高 42-44-46cm

131
102
cm

60cm 105cm

●ティルト-4~30°

●重量/18.9kg

●耐荷重/100kg

●材質/アルミ

●座幅/40cm

●TAISコード/00175-000390

【ノーバンク ティ 高調 背調 肘上 肘高 スイ 背折 プ付 直】

⑧ウルトラシリーズ
ティルト&リクライニング



●日進医療器

少ない力でティルト&リクライニングが可能

グリーン

前座高 45cm

134
111
cm

56cm 113cm

インディゴ

前座高 40cm

124
101
cm

54cm 111cm

ワイン

前座高 40cm

124
101
cm

54cm 111cm

サクスレザー

前座高 40cm

124
101
cm

54cm 111cm

NAH-UC-Hi
935138
226,600円 (非課税)

NAH-UC-Lo
512804
217,800円 (非課税)

- 重量/(Hi)19.7kg、(Lo)18.6kg
- 耐荷重/(Hi)120kg、(Lo)100kg
- 材質/アルミ
- 座幅/(Hi)42cm、(Lo)40cm
- TAISコード/(Hi)00175-000382、(Lo)00175-000363
- リクライニング0~30°
- ティルト0~30°
- 座クッション標準装備

【ノーバンク ティ リク 背調 肘高 スイ プ付 直】

⑨エリーゼ

横移動可能なフルリクライニング車いす



●松永製作所

FR-31TR HB
520355
313,640円
(非課税)

エリーゼ
スキン

前座高 47.5cm

124cm

B-16
ビニールレザー

118cm 65cm

- 重量/39.7kg
- 耐荷重/75kg
- 材質/スチール
- 座幅/40cm
- TAISコード/00066-000423
- リクライニング100~175°
- ティルト0~30°

【ノーバンク ティ リク 背調 肘高 直】

⑩ティルト&フルリクライニング
フリーロック機構の
ティルト・リクライニング



●日進医療器

NHR-7B
511345
308,000円
(非課税)

ビニールレザー

前座高 49cm

131cm

60cm 114cm

- 重量/34.8kg
- 耐荷重/100kg
- 材質/スチール
- 座幅/46cm
- TAISコード/00175-000226
- リクライニング87~175°
- ティルト4~30°

【ノーバンク ティ リク 肘高 直】

⑪介助用ティルト式車いす
高品質でリーズナブルなティルト式車いす



●日進医療器

NEO-10αW
935493
140,900円
(非課税)

紺

前座高 43cm

128cm

59cm 105cm

- 重量/17.3kg
- 耐荷重/100kg
- 材質/アルミ
- 座幅/40cm
- TAISコード/00175-000408

●ティルト0~27°

●ヘッドサポート高88cm

【ノーバンク ティ 肘上 スイ 背折 プ付 直】

① NEO-4α

シンプルで扱いやすいフルリクライニング式車いす

●日進医療器

介助型 NEO-4α (介助) ネイビー

935579

138,000円 (非課税)

前座高 47cm

131cm

58cm

116cm

- 重量 / 19.2kg
- 耐荷重 / 100kg
- 材質 / アルミ
- 座幅 / 40cm
- TAISコード / 00175-000413
- リクライニング 95~169°
- ヘッドサポート高 88cm

【ノーバンク リク 背折 プ付】

② ティルト&リクライニング

コンパクトで多機能

●ミキ

自走型 BAL-11 516792

介助型 BAL-12 516758

177,000円 (非課税)

前座高 43.5cm

125cm

110cm

(自走) 65cm (介助) 59cm

- 重量 / (自走) 24.4kg (介助) 23.5kg
- 耐荷重 / 100kg
- 材質 / アルミ
- 座幅 / 40cm
- TAISコード / (自走) 00122-000507 (介助) 00122-000508
- リクライニング 95~115°
- ティルト 0~20°

【ノーバンク ティ リク 背調 肘上 肘高 スイ 背折 プ付】

③ くるーん(ぴったりフィット)

コンパクトで操作がしやすい

●カワムラサイクル

KPFK-12

503200

247,000円 (非課税)

前座高 40cm

120cm

98cm

56.5cm

No.102 ビーコックブルー

- 重量 / 21.5kg
- 耐荷重 / 100kg
- 材質 / アルミ
- 座幅 / 42cm
- TAISコード / 00160-000250
- リクライニング 90~120°
- 頭部支持クッションは左右独立して厚さ調整(約9~17cm)ができます。

【ノーバンク リク 背調 肘上 肘高 背折 プ付】

④ ぴったりフィット

ティルトとリクライニングがひとつに

●カワムラサイクル

KPF16-40/42

4755

203,000円 (非課税)

前座高 46cm

126cm

124cm

60~62cm

No.88 エコブラック

- 重量 / 20.5kg
- 耐荷重 / 100kg
- 材質 / アルミ
- 座幅 / 40~42cm
- TAISコード / 00160-000183
- ティルト・リクライニング 110~135°
- ※専用クッション(前7・後5cm厚)付

【エア リク 背調 肘高 スイ 背折 プ付】

⑤ ティルト&リクライニング

脚部スイングアウト式

●カワムラサイクル

KXL16-42

501032

166,000円 (非課税)

前座高 44cm

125cm

102~144cm

57.5cm

No.99 シアンレザー

- 重量 / 21kg
- 耐荷重 / 100kg
- 材質 / アルミ
- 座幅 / 42cm
- TAISコード / 00160-000244
- リクライニング 90~120°
- ティルト 0~20°

【ノーバンク ティ リク 背調 肘高 スイ プ付】

⑥ アルミ製 フルリクライニング

ソファのようなやわらかクッション

●カワムラサイクル

RR60N

501162

184,000円 (非課税)

前座高 44cm

121cm

116cm

58cm

No.114 ラベンダー(アクリル)

- 重量 / 23kg
- 耐荷重 / 100kg
- 材質 / アルミ
- 座幅 / 44cm
- TAISコード / 00160-000068*

※介助ブレーキ付(RR60NB) 501030 194,000円もごさいます。
●リクライニング 98~162°

【エア リク 肘高】

⑦ emigoⅢ(エミーゴ3)

円背対応車いすのパイオニア・エミーゴが進化しました

●カルバオン

標準仕様 EAA37/40/43-1

380341

265,000円 (非課税)

エレベータリング仕様 EAA37/40/43-2

380342

288,000円 (非課税)

前座高 42cm

130cm

123cm

119cm

54~57~60cm

142~146~152cm

- 重量 / (介助) 19, 19.5, 20kg (エレベータリング) 21.5, 22, 22.5kg
- 耐荷重 / 100kg
- 材質 / アルミ
- 座幅 / 37~40~43cm
- TAISコード / (標準) 00925-000027 (エレベータリング) 00925-000026

【ノーバンク ティ リク 背調 肘高 スイ プ付】

⑧ 楽歩ベーシック

モジュラー式漕げるティルト・リクライニング車いす

●カルバオン

標準仕様

380319

270,000円 (非課税)

ハイバック仕様

380293

280,000円 (非課税)

前座高 37.5~40cm

140cm

135cm

130cm

60~63~66cm

96cm

- 重量 / (標準) 20, 20.5, 21kg (ハイバック) 21, 21.5, 22kg
- 耐荷重 / 100kg
- 材質 / アルミ
- 座幅 / 37~40~43cm
- TAISコード / 00925-000025
- リクライニング 90~135°
- ティルト -2~18.5°

【エア ティ リク 高調 背調 肘高 スイ 背折 プ付】

⑨ ニュースウイング プラス

座位保持をかんたんにアシスト

●ピジョンタヒラ

NSW-2

836247

165,000円 (非課税)

前座高 46cm

130cm

58cm

104cm

- 重量 / 20kg
- 耐荷重 / 100kg
- 材質 / アルミ
- 座幅 / 40cm
- TAISコード / 00220-000161
- ティルト 0~30°

※介助ブレーキ付(NSW-2-D) 836248 180,000円もごさいます。

【ノーバンク ティ 背調 肘高 スイ】

⑩ 座位保持自走型ラクリオ

骨盤を安定させるホールド機能で、長時間使用でも疲れません

●ピジョンタヒラ

PR-1000

682434

115,000円 (非課税)

PR-1000B (介助ブレーキ付)

682480

134,000円 (非課税)

前座高 43.5cm

98cm

108cm

- 重量 / (1000) 19.8kg, (1000B) 21kg
- 耐荷重 / 100kg
- 材質 / アルミ
- 座幅 / 40cm
- TAISコード / (1000) 00495-000059, (1000B) 00495-000064
- 握りやすくてこまやすいハンドル採用 ●ヘッド部高さ調整可能。

【エア ティ 背調 肘上 スイ 背折】

⑪ 座位保持ティルトリクライニング ラクレスト

ラチェット式サイドサポートが左右へのからだの傾きを改善します

●ピジョンタヒラ

PR-2000

682423

200,000円 (非課税)

PR-2000B (介助ブレーキ付)

682481

219,000円 (非課税)

前座高 47cm

120cm

57.4cm

110cm

- 重量 / (2000) 26.5kg (2000B) 29kg
- 耐荷重 / 75kg
- 材質 / アルミ
- 座幅 / 40cm
- TAISコード / (2000) 00495-000060, (2000B) 00495-000067
- リクライニング 95~130°
- ティルト 7~17°

【ノーバンク ティ リク 肘高 スイ 背折】

⑫ フルリクライニングキャリア FC-120

背中やおしりのズレを起こりにくくする、らくらく機能付き

●ピジョンタヒラ

サイドスカート付き

682131

260,000円 (非課税)

前座高 47cm

119.5cm

60.4cm

106.7cm

- 重量 / 約31kg
- 耐荷重 / 75kg
- 材質 / スチール
- 座幅 / 43cm
- 前座高 / 52.1cm
- TAISコード / 00495-000050
- リクライニング 98~166°

【エア リク 肘高 プ付】

① 電動昇降フルリクライニング キャリー FC-320

電動で昇降するので、持ち上げない介護が可能に

●ビジョンタヒラ

682521
520,000円
(非課税)

ブラウン

前座高 53.5~75cm

142.5
121
60.4cm 116cm

「横付け機能付き」

- 重量/54.5kg
- 耐荷重/100kg
- 材質/スチール
- 座幅/43cm
- TAISコード/00220-000168

【ノーバンク リク 高調 肘高 プ付】

② 電動車いす E-economyスマイル

基本装備を兼ね備えた電動車いすスマイル!

●マキテック

自走型KEY-01

オレンジ

前座高 48cm

91
63cm 104cm

- 重量/29kg
- 耐荷重/100kg
- 材質/アルミ
- 座幅/43cm
- TAISコード/00690-000114
- 前輪・後輪タイヤが幅広いので安定感抜群です

【エア 背折】

③ COLORS®

段差・砂利道・水勾配・踏切も楽々
安全な介助型車いす

●カラース

介助型 COL-02

サンドストーン

ブラック

90
103cm 58cm

- 重量/13.4kg
- 耐荷重/75kg
- 材質/マグネシウム
- 座幅/40cm
- TAISコード/02018-000002
- 段差(約10cm)をラクに安心して越えられる特許機構

【エア 背調 背折 プ付】

④ ロックアシスタ® II

人気の自動ブレーキ付き車いす

シートから立ち上がると自動的に車いすが止まるので安心!

ピタッと止まる

前座高 (LA-1)43.5cm (LA-2)37.5cm

86
64cm 99.8cm

標準タイプLA-1
682436

低床タイプLA-2
682437
105,000円
(非課税)

- 重量/(LA-1)16.6kg、(LA-2)16.3kg
- 耐荷重/35~100kg
- 材質/アルミ
- 座幅/40cm
- TAISコード/(LA-1)00495-000061、(LA-2)00495-000062

●足踏みレバー、折りたたみ時にタイヤロック解除ができます。

【エア 背折】

ウイングアップ スイングアウトタイプLA-3

682438
125,000円
(非課税)

前座高 40cm

88.5
61cm 103cm

LA-RX

682594
145,000円
(非課税)

前座高 40cm

88
58cm 97cm

- 重量/17.3kg
- 耐荷重/35~100kg
- 材質/アルミ
- 座幅/40cm
- TAISコード/00495-000063

【エア 背折 肘上 スイ】

LAクッション(背・座)

682595
16,500円
税抜15,000円

●ビジョンタヒラ

※LA-RXのオプションとなります。
※車いす同時購入時は非課税です。

【直】

⑤ 自動ブレーキ装置付車いす 立ち止まり君 AR-201BT

車いすに安心をプラス

座るとブレーキ解除!

●松永製作所

S-1

前座高 43cm

90
101.5cm 65・67・69cm

S-2

506632
137,940円
(非課税)

- 重量/18.7kg
- 耐荷重/100kg
- 材質/アルミ
- 座幅/38・40・42cm
- TAISコード/00066-000268+00066-000267

【エア 背折 プ付】

⑥ 旅ぐるま

持ち運びやすく 外出のお供に

●カワムラサイクル

No.81
グリーンストライプ

前座高 43.5cm

80
90cm 48cm

KA6

501464
85,000円
(非課税)

(収納バッグ)
501390
10,384円
税抜9,440円

- 重量/8.9kg
- 耐荷重/75kg
- 材質/アルミ
- 座幅/35cm
- ※専用収納バッグは別売

【ノーバンク 背折 プ付】

⑦ ハンディライト100

バッグに収納できる 大型車いす

●ユーキトレーディング

ブラック

前座高 49cm

94
79cm 99cm

555108
63,000円
(非課税)

- 重量/10kg
- 耐荷重/100kg
- 材質/アルミ、スチール
- 座幅/45cm×座奥35cm
- ※専用収納バッグ付

【ノーバンク 背折 プ付】

⑧ 折り畳み式軽量介助車 ハンディライトプラス

軽くてコンパクト、携帯に便利です

●ユーキトレーディング

ブルー

前座高 42cm

89
34cm 64cm 49cm 95cm

レッド

555069
58,000円
(非課税)

- ※専用収納バッグ付
- 重量/約8.2kg
- 耐荷重/約75kg
- 材質/フレーム:アルミ、クロスバー:スチール
- 座幅/38cm×座奥35cm

【ノーバンク 背折 プ付】

⑨ 介助型 折り畳み式車椅子

介助型の丈夫な軽量アルミ製 折り畳み車椅子

●栄々健

ブラウン

チェック

前座高 46cm

88
47.5cm 86cm 約60cm

AR-032

368206
38,910円
(非課税)

バッグ(別売)
368207
4,680円
税抜4,255円

- 重量/6.7kg
- 耐荷重/75kg
- 材質/アルミ
- 座幅/47.5cm
- 約70cm

【ノーバンク 肘上 背折 プ付】

⑩ NOAA モバイルアルファ

分解して車載移動が楽々

●NOAA

ワインレッド

シルバー

90
55cm 104cm

522501
325,000円
(非課税)

- 重量/58kg(バッテリー含む)
- 耐荷重/115kg
- 連続走行/16km
- 後2輪駆動
- TAISコード/00971-000007
- 国家公安委員会型式認定取得。

【ノーバンク】

⑪ WHILL ModelC2

あなたの暮らしを彩る 近距離モビリティ

●WHILL

前座高 44~52cm

94.5
74.5
98.5cm 55.4cm

546536
487,000円
(非課税)

- 重量/52kg
- 耐荷重/115kg
- 座幅/40cm
- カラー/ホワイト、グレー、ブラック、ピンク、ゴールド
- ブルー、レッド、パープル、ライトグリーン、ライトブルー
- バッテリー/リチウムイオンバッテリー
- TAISコード/01520-000027

【ノーバンク 高調 肘上 肘高】

①セニアカー ET4DB

音声案内で安全をサポート



963097
418,000円

- スズキ
- 重量/100kg(バッテリー含)
 - バッテリー/32kg(12V・35Ah×2個)
 - 耐荷重/100kg ■連続走行/約31km
 - 後2輪駆動 ■TAISコード/00152-000033
- ※プリリアントホワイトパールのみ
433,000円となります。

【ノーバンク】直

②遊歩スマイルα

大容量の収納力にプラスアルファの安全性



546156
418,000円

- セリオ
- 重量/98kg ■耐荷重/100kg ■座幅/42.5cm
 - 連続走行/約30km ■後輪2駆動
 - TAISコード/00020-000053

【ノーバンク】直

セリオは安心のサービスパック付!

セリオの電動カートなら初めての方でも、安心!
電動カートの専門業者が納品時からアフターまで
直接フォローいたします。

1.「操作方法を直接ご説明」

ご利用者様へへの納品の際、運転方法や充電など実際に操作しながら説明させていただきます。



2.「目的地までの危険ポイントをアドバイス」

交通ルールを確認し、ご利用場所や目的地まで同行しながら安全な道のアドバイスをさせていただきます。



3.「買ってからも安心」

ご購入から2年間、合計5回定期点検に訪問いたします。ご不明点などもご相談ください。(離島除く)

※初年度の保険も無料で付いて、初めて乗られる方も安心してご利用いただけます。(保険は次年度から任意加入となります)

③ノーバンク電動アシスト三輪自転車

パンクの心配も空気入れの手間も必要なし



582510
297,000円

- ミムゴ
- 重量/33kg
 - 材質/スチール、アルミ合金
 - 電動アシスト機能付きで重たい荷物を載せてもスイスイ走行ができます。

【ノーバンク】直

④こげーる nolasse 20型 内装3段

アクティブシニア向け自転車。中京大学との共同研究で
漕ぎやすさを検証。



390577
105,380円

- サギサカ
- 重量/19.6kg
 - 材質/アルミフレーム
 - 前カゴをフレームに固定し、ハンドリングへの負担を削減。

【エア】直

⑤こげーる nolasse 20型 内装3段 phiten

ファイテン社の技術によって
リラックス状態へサポート。



390578
126,500円

- サギサカ
- 重量/19.6kg
 - 材質/アルミフレーム
 - グリップにファイテン社のアクアチタンシリカを採用。サドル内部にファイテン社のアクアチタン含有シートを埋込。

【エア】直

⑥こげーる livelyⅢ 3輪

軽くこげる3輪自転車



390570
140,800円

- サギサカ
- 重量/29.5kg
 - サイズ/タイヤ前輪20型、後輪16型
 - サドル高さ/約68~80cm ■材質/スチール
 - 乗り降りしやすい低床フレームと低床ステップでまてぎやすい。
 - 腰当て付きサドル(サギサカオリジナル)があるので足に力を入れやすい。

【エア】直

⑦NRシリーズ 車いす用クッション

NRカルファクッション

背もたれの部分と座面の部分が一体となった車いす用クッションです。



カルファクッション(座) NR-45

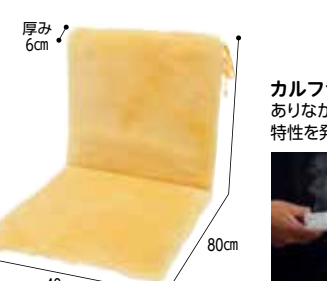

カルファクッション(背・座) NR-46

- 素材/表面: シーブスキン 裏面: ポリエステル
- 中材/(NR-45)座部: カルファイバー (NR-46)座部: カルファイバー 背部: プレスエア

■TAISコード	重量	価格
NR-45 646140	00082-000050 1160g	45,100円 税抜41,000円
NR-46 646141	00082-000051 1220g	47,300円 税抜43,000円



カルファイバーは、強靱なファイバー高弾性でありながら、体圧分散に優れ、安定したスプリング特性を発揮します。



- 通気性が高く、夏でもムレにくい構造。
- 抜群の透水性と速乾性を持ち、高い耐久性もあります。

NRクッション

通気性、吸湿性、弾力性に優れ、ムレを防ぎ圧迫部位を保護します。



車イス用クッション NR-27

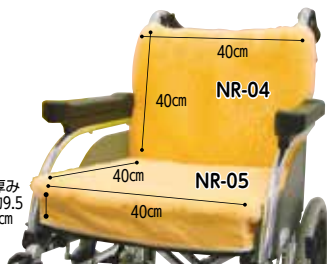

車イス用背あて NR-04 NRクッション NR-05

- 素材/(NR-27)表面: シーブスキン 裏面: ポリエステル (NR-04)表面: シーブスキン (NR-05)表面: シーブスキン 裏面: ポリエステルレーヨン布地
- 中材/(NR-27)座部: ウレタンクッション (NR-05)3層構造ウレタンクッション

■TAISコード	重量	価格
NR-27 2660	00082-000101 850g	41,800円 税抜38,000円
NR-04 2662	— 310g	19,800円 税抜18,000円
NR-05 2663	00082-000100 750g	33,000円 税抜30,000円

- 背座一体型クッション。裏地はすべり止め加工。

NRクッションDX

特殊カットした3層構造クッション ●ウェルファンが骨格の前滑りを防ぎ、骨盤の後傾を抑えます。

NR-37

646138
38,500円

税抜35,000円

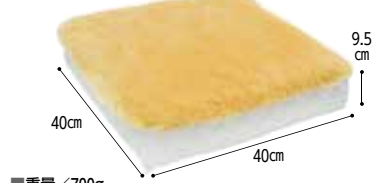

- 重量/700g
- 素材/表面: シーブスキン 裏面: ポリエステル
- 中材/3層構造ウレタン(低反発+高反発)
- TAISコード/00082-000047



車いす用座位保持クッション

車いすでの床ずれを防ぎ、座位の姿勢を保持します。

WC-01

646058
9,900円

税抜9,000円

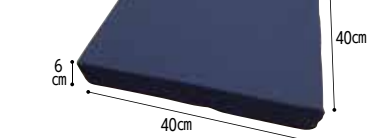

- 重量/400g
- カバー/ポリエステル・ナイロン
- 中材/3層構造低反発+高反発ウレタン
- TAISコード/00082-000078

【在】

①2層クッション 夢ごこち

リーズナブルな体圧分散クッション。
座り心地の異なるリバーシブル

売れ筋

標準 グリーン ●ウェルファン



標準
566
5,720円
税抜5,200円

合皮レザータイプ
ブラック



合皮レザータイプ
569
6,820円
税抜6,200円

- 重量/約650g
- カバー/(標準)綿パイル(レザータイプ)合皮レザー
- 中材/低反発ウレタンフォーム、ポリエステル硬綿
- カラー/(標準)グリーン(レザータイプ)ブラック
- TAISコード/(標準)00082-000039
- (合皮レザー)00082-000040

②夢ごこちクッション (ハローキティ)

座りごこちの良い低反発クッション

●ウェルファン



10104
4,180円
税抜3,800円

- 重量/約650g
- カバー/ポリエステル100%
- 中材/低反発ウレタンフォーム、ポリエステル硬綿
- カラー/ブラウン
- TAISコード/00082-000045

●椅子にくくりつけられる紐付きです。

③ウェルファインシリーズ

ムレ軽減、快適な座り心地をリーズナブルな価格で。組み合わせでさらに快適に

天然ラテックスは通気性にすぐれ、耐久性も抜群でヘタレにくい

●ウェルファン

シートクッション
2.5cm
580
5,390円
税抜4,900円

ランパクッション
581
5,390円
税抜4,900円

●重量/(シートクッション)約300g、(ランパクッション)約400g

●カバー/ポリエステル100%、裏面滑り止め加工

●中材/天然ラテックスフォーム

●TAISコード/(シートクッション)00082-000036

(ランパクッション)00082-000037

(シートクッション&ランパクッション)00082-000038

●特有の弾力と体圧分散性により、腰の疲れ、座り疲れ、痛みの軽減に役立ちます。

④アルファプラフクッション極

車いすからの立ち上がりをその場でお知らせ

●テクノスジャパン

NEW

撥水・防水カバー
824643

吸湿・速乾カバー
824647

99,000円
税抜90,000円

- カバー/撥水・防水カバー:[天面・側面]表地:ポリエステル、裏地:ポリウレタン [底面]表地:ポリ塩化ビニル、裏地:テトロン/レーヨン 吸湿・速乾カバー:[天面・側面]表地:ポリエステル [底面]表地:ポリ塩化ビニル、裏地:テトロン/レーヨン
- 中材/クッション中身:ポリウレタンフォーム、インナーカバー:ポリエステル、ビルトインシートセンサー:PCV、マルチアラーム2:ABS樹脂
- 床ずれ対策、転倒・転落対策を極めたセンサークッション!

⑤アルファプラクッション

3層にすることでおしりをしっかり包み込み安定感を重視

●タイカ

撥水防水カバータイプ(青)
664013

吸湿速乾カバータイプ(黒)
664014

33,000円
税抜30,000円

- 重量/600g
- カバー/撥水防水カバー:[天面・側面]表地:ポリエステル、裏地:ポリウレタン [底面]表地:ポリエステル、裏地:テトロン/レーヨン
- 中材/クッション中身:ポリウレタンフォーム、インナーカバー:ポリエステル、ビルトインシートセンサー:PCV、マルチアラーム2:ABS樹脂
- 床ずれ対策、転倒・転落対策を極めたセンサークッション!

⑥ピタ・シートクッション BTシリーズ

人間工学に基づく3D形状。最新の車いす座面にも対応

●ファンディーナ

3.5cm
5.5cm
(プレス)6.5cm

25cm
40cm

申込番号	種別	TAISコード	価格(税抜)
976085	BT35	00857-000045	16,500円 15,000円
976085	BT55	00857-000046	18,700円 17,000円
976086	BTプレス	00857-000047	22,000円 20,000円

- 重量/(BT35)1kg (BT55)1.1kg (BTプレス)1.3kg
- カバー/(裏)ポリエステル100% (裏)ポリエステル55%、ポリウレタン45%
- 中材/(BT35)熱可塑性エラストマー、(BT55)熱可塑性エラストマー、ウレタンフォーム、(BTプレス)熱可塑性エラストマー、合成繊維(ポリエステル系繊維)
- カラー/ブラック

⑦ピタ・シートクッション BTWシリーズ

前ズレしづらく肌にやさしいWシリーズ ホームベース型の座面に対応

●ファンディーナ

NEW

3.5cm
5.5cm
(プレス)6.5cm

25cm
40cm

種別	TAISコード	価格(税抜)
BTW35	00857-000048	19,800円 18,000円
BTW55	00857-000049	22,000円 20,000円
BTWプレス	00857-000050	27,500円 25,000円

- 重量/(BTW35)1kg (BTW55)1.1kg (BTWプレス)1.3kg
- カバー/(裏)ポリエステル100% (裏)ポリエステル55%、ポリウレタン45%
- 中材/(BTW35)熱可塑性エラストマー、(BTW55)熱可塑性エラストマー、ウレタンフォーム、(BTWプレス)熱可塑性エラストマー、合成繊維(ポリエステル系繊維)
- カラー/グレー

⑧ピタ・シートクッション 「おしりが痛くならない」「通気性がよい」「水で洗える」人間工学に基づく3D形状の車いすクッション

ブラック 7
5.5cm
3.5cm

40cm

55
ジェル+ウレタン
高い汎用性
高い汎用性
腰痛の方にも

70
ジェル2枚
特におしりの痛い方
柔らかさをお求めの方に

プレス
ジェル+プレス
車いすで外出の方に
プレスがずれを抑えます

■カラー/ブラック、ブルー、オレンジ、(防水)ブラック

■カラー/チェックブルー、ブラック

Wシリーズ 前ズレの気になる方へ 極保護繊維使用ですべりにくく 肌に優しいカバー

7-5.5-3.5cm

40cm

グレー

高さ6.5cm

35 55 70 プレス
ジェル1枚 ジェル+ウレタン ジェル2枚 ジェル+プレス

976077
17,380円 15,800円

- 重量/1.2kg
- TAISコード/00857-000044

シーティングモデル
座面PEボードがスリングシートのたわみを抑えます。高い除菌性、座位の安定性を求める方に

8cm
11cm
10cm

40cm

40cm

40cm

40cm

ネイビー・グリーン

SS

黒×ベージュ

P80
976048
26,400円 24,000円

- 重量/1.3kg
- TAISコード/00857-000026

SS
976036
33,000円 30,000円

- 重量/1.6kg
- TAISコード/00857-000025

通気カバータイプ	TAISコード	価格(税抜)	重量
35	00857-000005	11,000円 10,000円	1.1kg
55	00857-000006	13,200円 12,000円	1.2kg
70	00857-000007	20,900円 19,000円	2.2kg
プレス	00857-000014	22,000円 20,000円	1.4kg

防水カバータイプ	TAISコード	価格(税抜)	重量
35	00857-000016	13,200円 12,000円	1.1kg
55	00857-000017	15,400円 14,000円	1.3kg
70	00857-000020	23,100円 21,000円	2.2kg
プレス	00857-000021	24,200円 22,000円	1.4kg

ナノファイバーカバータイプ	TAISコード	価格(税抜)	重量
35	00857-000027	17,600円 16,000円	1.1kg
55	00857-000028	19,800円 18,000円	1.25kg
70	00857-000029	26,400円 24,000円	2.1kg
プレス	00857-000042	27,500円 25,000円	1.4kg

■カバー/ポリエステル100%

■中材/熱可塑性エラストマー、ウレタンフォーム:55、Mk2、P80、SS
合成繊維(ポリエステル系繊維):プレス
ポリエチレン:P80、SS

⑨マイ整座クッションGC

軽さ・薄さ・快適さを兼ね備えた
ジェルとウレタンの
ハイブリッドクッション

●ユーキートレーディング



555091
14,300円
税抜13,000円

- 重量/660g
- カバー/ポリエステル(撥水加工)
- 中材/ジェル、ポリウレタン
- TAISコード/00468-000044
- クッション後方のスリット形状により、尾骨部の圧迫を避け、通気性もupして蒸れを軽減。ジェルによる圧分散。●大腿部裏側に5度の傾斜を入れ、膝裏圧迫軽減、足こぎ動作の邪魔をしません。

⑩ゲルファースト

通気カバータイプ/防水カバータイプ
振動や衝撃を吸収

●アイソネックス

ブルー グリーン

通気
448056
17,600円
税抜16,000円

防水
448057
18,700円
税抜17,000円

- カバー/上面:ポリエステル 下面:ナイロン(ウレタン樹脂塗布)
- カラー/ブルー、グリーン
- TAISコード/00149-000021
- 重量/950g
- カバー/上面:ポリエステル(ウレタンフィルムラミネート加工)、下面:ナイロン(ウレタン樹脂塗布)
- カラー/ブラック
- TAISコード/00149-000021
- 中材/ウレタンゲル、高弾性ウレタンフォーム

⑪ソルボ健康マット レギュラータイプ

厚さ2.5cmで おしりを保護
安定性が高く、長時間快適

●三進興産

SORBOTHANE



2.5cm

40cm

3560
15,400円
税抜14,000円

- 重量/約1.5kg
- カバー/ポリエステル(防水・伸縮)
- 中材/ソルボゼイン、ポリウレタンフォーム
- TAISコード/00732-000001
- 人工筋肉ソルボゼインと低反発フォームの3層構造で体圧を分散し 底面にすべり止め加工実施。

⑫タカノクッションwipeR

定番のタカノクッションの防水版。
高い薬品耐性で、簡単消毒!

●タカノ

平らなタイプ (wipeR4) モスグリーン

6cm

40cm

42.5cm

547263
wipeR3・4
15,400円
税抜14,000円

wipeR1
16,500円
税抜15,000円

前ズレ防止タイプ (wipeR3) 10cm

姿勢安定タイプ (wipeR1) 12cm

- 重量/(1)650g、(3)500g、(4)550g
- カバー/ポリエステル、ポリウレタン
- 中材/ウレタンフォーム
- TAISコード/(wipeR1)00297-000115 (wipeR3)00297-000116 (wipeR4)00297-000117

①ちよこっとアクションパッド (カバー付)

ウレタンやエアセルタイプのクッションの底づきを防止



1.3cm
35.5cm
23.5cm

663122
18,700円
税抜17,000円

- 重量 / 1.1kg
- カバー / 表: ポリエステル、裏: PVC
- 中材 / アウトドライポリマー
- 持ち運びが簡単でソファや座布団での使用も可能。

アクションジャパン

②車椅子用アクションパッド

世界67ヶ国50年以上の販売実績!

特長1 象が乗っても底づきしません!
底づきの限界は600kgと驚異的に高く、柔らかいのに底づきしません。

特長2 硬くならず押し返しません!
柔軟性に富んだアクションパッドは、硬くならず押し返すこともなく、快適に体を支えます。

特長3 お手入れ簡単で衛生的!
次亜塩素酸ナトリウムなどの消毒も可能です。-30度から100度まで耐熱性があり、石鹸での丸洗いができます。

お尻を優しくガード

#5200 #9000 #9700

カバー付

品名	TAISコード	価格	重量
スタンダード (#5200)	00428-000006	37,400円 (税抜34,000円)	2.8kg
ベーシック (#9000)	00428-000005	37,400円 (税抜34,000円)	4.5kg
キュービック (#9700)	00428-000008	47,300円 (税抜43,000円)	4.1kg

■カバー / ポリエステル、裏:PVC ■中材 / アウトドライポリマー、#5200 +ウレタンの二層構造

③デュオジェルクッション (CK-385・CK-395)

長時間、車いすに座られる方に。「体圧分散」「姿勢保持」に対応



(CK-385) 40cm (CK-395) 42cm

7.5cm

(CK-385) 40cm (CK-395) 42cm

641009
42,900円
税抜39,000円

- 重量 / (CK-385) 1.7kg (CK-395) 1.9kg
- カバー / 上面: ポリエステル100% (防水・伸縮) 下面: ターボリン布 (すべり止め加工・防水・防炎)
- 中材 / シリコンジェル、ウレタンフォーム
- TAISコード / 00206-000048

ケープ

④タカノクッション R

硬さと形状の異なるウレタンで優れた体圧分散と豊富なバリエーション



タイプ1 (TC-R081) 座る時間が長い方に
タイプ2 (TC-R082) 横に傾いてしまう方に
タイプ3 (TC-R043) 前ずれを防ぎます
タイプ4 (TC-R064) 移乗が多い方に
タイプ5 (TC-R045) 初めてお使いの方に
タイプ6 (TC-R046) 座る時間が短い方などに

背用 (TC-R010) 座面用と併用して良い姿勢を保つ

体圧分散性が高く、座り心地も快適な多層多面体構造

特殊ウレタンフォーム 積層構造
特別に開発したウレタンフォームの多層多面体構造です。硬さの異なるウレタンフォームで、体位保持と体圧分散性に優れています。

タイプ	TAISコード	重量	価格
タイプ1	00297-000104	650g	12,100円 (税抜11,000円)
タイプ2	00297-000105	720g	12,100円 (税抜11,000円)
タイプ3	00297-000106	500g	11,000円 (税抜10,000円)
タイプ4	00297-000107	550g	11,000円 (税抜10,000円)
タイプ5	00297-000108	380g	10,450円 (税抜9,500円)
タイプ6	00297-000109	410g	11,000円 (税抜10,000円)
背用	00297-000110	330g	10,450円 (税抜9,500円)

ブルー レッド

■カバー / ポリエステル (裏面に防水加工)
■中材 / ポリウレタンフォーム
■カラー / ブラック、ブルー、レッド

⑤タカノにこにこクッション

カバーごと丸洗い。通気性よくムレを防ぐクッション



タイプS1 (TC-S1) 脚が安定する形状なので、座位を安定したい方に。
タイプS2 (TC-S2) 脚が安定する形状で薄いタイプ。肘高などの調整が難しい方に。
タイプS3 (TC-S3) 平らなタイプ。移乗の多い方に。
タイプS4 (TC-S4) 平らで薄いタイプ。移乗が多く肘高などの調整が難しい方に。

背用 (TC-B1) 車いす背部のフレームに肩甲骨が当たるのを防ぎ、圧力を分散します。
●背もたれ用は、後ろのハンドルフレームに身体があたりません。
●背もたれ用は車椅子に固定するヒモつきます。

●ムレずにさっと、丸洗いで、いつでも清潔です。

汗 吸湿 汗 放湿 湿気

厚さ、硬さの違い 3次元2層構造です。

タイプ	TAISコード	重量	価格
S1	547034	655g	17,600円 (税抜16,000円)
S2	547035	630g	16,500円 (税抜15,000円)
S3	547036	640g	17,600円 (税抜16,000円)
S4	547037	625g	16,500円 (税抜15,000円)
背用	547040	340g	12,100円 (税抜11,000円)

■カバー / ポリエステル (抗菌防臭加工)
■中材 / ポリエステル100%
■カラー / ブルー

⑥エレメントクッション with GEL

4つに分かれたGELパックが圧力を分散

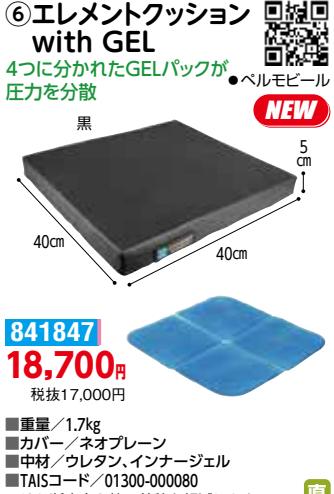

NEW

黒

40cm 40cm 5cm

841847
18,700円
税抜17,000円

- 重量 / 1.7kg
- カバー / ネオプレーン
- 中材 / ウレタン、インナージェル
- TAISコード / 01300-000080
- せん断率と熱の蓄積を軽減します。

ベルモビル

⑦リフレア

体圧分散し、摩擦・ズレを低減。ムレも防いで快適に



スカイブルー

(後側) 10cm (前側) 7.5cm 39cm

940026
16,654円
税抜15,140円

●カバー・中身ともに丸洗い可能 (サポートフレームは拭き取り)

■重量 / 500g
■カバー / 上面: ポリエステル、側面: 軟質ポリプロピレン樹脂、下面: ポリエステル (ウレタン樹脂コーティング)
■中材 / 高通気ウレタンフォーム (立体トリプル構造)、ヒース発泡ポリエチレン (サポートフレーム)

アルケア

⑧GPクッション GP-2/3

伸びるカバーでズレを吸収



紺

5cm 40cm 40cm

高反発ウレタン 2.0cm 2.5cm
低反発ウレタン 1.0cm 1.5cm
ベース (ウレタンチップ) 3.0cm 1.5cm

GP-2 **574006** **7,150円** (税抜6,500円)
GP-3 **574007** **9,900円** (税抜9,000円)

- 重量 / (GP-2) 約900g、(GP-3) 約700g
- カバー / ポリエステル、ポリウレタン
- 中材 / ウレタンフォーム、(GP-2) 2層、(GP-3) 3層
- TAISコード / (GP-2) 01047-000001 (GP-3) 01047-000002
- よく伸びるスパンデックス生地 (水着などに使われる) カバーです。

ジービー

⑨Mi:kla (ミークラ)

快適な姿勢をサポート。長時間の着座による痛み、痺れを軽減。



黒

8cm 40cm 40cm

668901
39,600円
税抜36,000円

- 重量 / 720g
- カバー / アウターカバー: (座面) ポリエステル (底面) ポリウレタン、インナーカバー: ナイロン
- 中材 / (裏材) ウレタンフォーム、(中材) ポリプロピレン発泡体
- TAISコード / 02134-000001
- 姿勢を安定させるハネ構造。身体に沿った立体形状で体圧分散性に優れる。軽量で扱いやすく調整不要。

JSP

⑩マイククッション (CK-398)

車いすのシートのためみを解消して、骨盤の後傾を防ぐ



5cm 8cm 39cm

641023
8,800円
税抜8,000円

- 重量 / 500g
- カバー / (上面) ポリエステル (ウレタンラミネート加工)、(下面) ナイロン
- 中材 / ウレタンフォーム
- TAISコード / 00206-000051

ケープ



①アウルケアクション

進化した独自の“ふくろう”デザインとエクスジェルが効果的に体圧を分散。
体格や症状などに合わせて6タイプをラインナップ。



40F 厚さ4cmの薄さで足つき性の良い薄型タイプ
60F 適度な厚みで体圧分散性を持つ標準タイプ
75F 坐骨部の深い沈み込み量を確保した減圧重視タイプ
70C アンカー形状により前ずれを防ぐ姿勢保持タイプ
80C 3D形状で最大限の薄さを実現した汎用性の高い姿勢保持タイプ
100C 起伏の強い3D形状で沈み込みのあるハイベックな姿勢保持タイプ

■本体/素材:ウレタン合成皮革
中材:エクスジェル(合成ゴム)、ウレタンフォーム
裏材:滑り止め加工付きナイロン100%
■カバー/表材:ポリエステル100%、ウレタンフォーム、ウレタンフィルム
マチ:ウレタン合成皮革
裏材:滑り止め加工付きナイロン100%
■カラー/本体:ベージュ カバー:ブラック

Table with columns: TAISコード, 重量, 価格, 税抜. Lists models 40F to 100C with their respective prices and weights.



簡易防水カバー付き

在

②アルファプラドクッション

前ズレを防ぐラジアルキャッチ構造



●タイカ

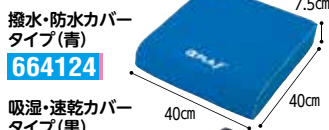

撥水・防水カバータイプ(青) 664124
吸湿・速乾カバータイプ(黒) 664125
41,800円 税抜38,000円

■重量/600g
■カバー/(天面・側面)表地:ポリエステル
裏地:ポリウレタン(撥水・防水カバータイプ)
ポリエステル(吸湿・速乾カバータイプ)
■底面表地:ポリ塩化ビニル、裏地:テトロン/レヨン
■インナーカバー/ポリエステル
■中材/ポリウレタンフォーム
■TAISコード(撥水・防水)00563-000124
(吸湿・速乾)00563-000125

③アルファプラすくっとクッション

厚み4.5cmの薄くて軽いウレタンフォーム



●タイカ

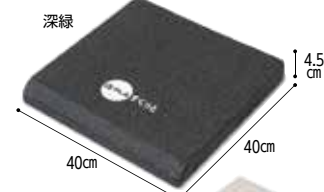

664141 12,100円 税抜11,000円

■重量/300g
■カバー/(天面・側面)ポリエステル
(底面)ポリエステル/メタクリル樹脂
■中材/ポリウレタンフォーム
■TAISコード/00563-000142
●特殊格子状ウレタンフォームにより、安定した座り心地

④エルダークッション

座面形状を凹型にし、滑り座りや斜め座り防止



●アイソネックス

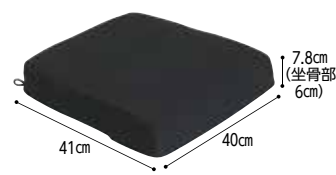

448067 11,550円 税抜10,500円

■重量/約930g
■カバー/(上面)ポリエステル(ウレタンフィルムラミネート加工)、(下面)ナイロン(ウレタン樹脂塗布)
■中材/ウレタンフォーム複合材、ポリプロピレン樹脂(補強板)
■TAISコード/00149-000020

⑤ヨッコイショクッション(N-1)

3層ウレタン構造で体圧分散。防水カバーで清潔に



●ニシウラ

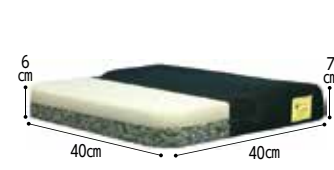

544004 10,450円 税抜9,500円

■重量/900g
■カバー/(上面)綿パイル(ポリウレタンラミネート)、(下面)ポリエステル
■中材/ウレタンフォーム
■TAISコード/01272-000001

⑥ヴィスコフロート

低反発シートクッション
低反発ウェーブクッション



●丸昌

抗菌&通気性撥水カバー付きのクッション

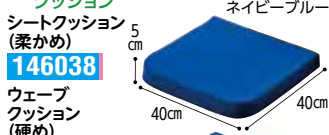

146038 146054 15,180円 税抜13,800円

■重量/1085g
■カバー/ポリエステル100%(制菌加工、超撥水加工)
■中材/モールド型低反発ウレタンフォーム
■TAISコード/(シート)01219-000018
(ウェーブ)01219-000019
●中材はニューロンフォームで耐久性抜群。裏側は滑り止め加工ナイロン100%。

⑦座・ラククッション

空気層の多い立体構造で通気性と耐久性が高く、座位保持に優れています。



●丸昌

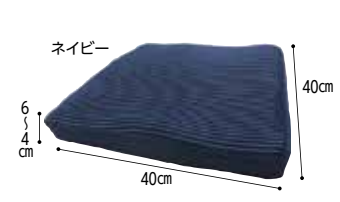

145010 6,380円 税抜5,800円

■重量/540g
■カバー/ポリエステル
■中材/ポリエステル
■TAISコード/02076-000001

⑧座ラックスUB(CK-01UB)

通気性の良いメッシュ生地



●美和商事

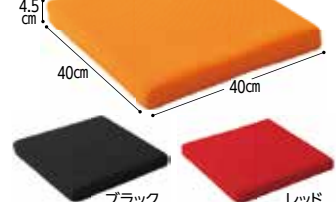

523032 7,700円 税抜7,000円

■重量/400g
■カバー/表:ポリエステル、底:PU
■中材/高反発ウレタン
■TAISコード/01375-000019

⑨座ラックスUB(CK-02UB)

70mmのウレタン素材がしっかりと包み込むように身体を受け止めます



●美和商事

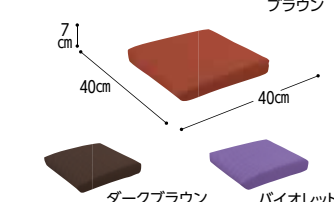

523081 9,680円 税抜8,800円

■重量/650g
■カバー/表:ポリエステル、底:PU
■中材/低反発ウレタン
■TAISコード/01375-000030

⑩オルトトップクッションフィット(防水)

症状にあわせて4通りの使い方



●パシフィックサプライ

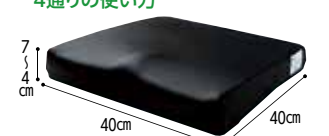

3384 24,200円 税抜22,000円

■重量/720g
■カバー/ポリエステル、ナイロン(PVCラミネート加工)
■中材/ウレタンフォーム(多層構造)

⑪体圧分散クッション

カバー・中身ともに洗える



●ルナール

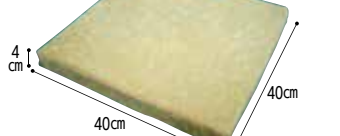

2532 8,580円 税抜7,800円

吸湿シート入 2574 9,680円 税抜8,800円
※吸湿シートは洗えません
■重量/約600g(吸湿シート入)約680g
■カバー/ポリエステル
■中材/低反発ウレタンフォーム
吸湿シート:ポリエステル70%、合成繊維30%

⑫低反発車椅子用クッション

カバー・中身ともに洗える。傾斜座面でズレ予防 底面すべり止め付き



●ルナール

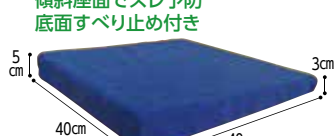

2549 9,933円 税抜9,030円

吸湿シート入 2679 11,000円 税抜10,000円
※吸湿シートは洗えません
■重量/約550g(吸湿シート入)約630g
■カバー/ポリエステル
■中材/低反発ウレタンフォーム
吸湿シート:ポリエステル70%、合成繊維30%

⑬ラクラ ケアシートDX(RKCS-400DX)

天然ラテックスの適度な反発力



●グローバル産業



686019 13,200円 税抜12,000円

■重量/800g
■カバー/ポリエステル100%
■中材/天然ラテックスフォーム
■TAISコード/01149-000022

①洗える2層クッション

カバーごと洗え、いつも清潔

●高製作所

317339
11,550円
税抜10,500円

■重量/450g ■カバー/ポリエステル
■中材/低反発ウレタン・高反発ウレタン
■TAISコード/00576-000047
●硬さの違う2層のクッションで体圧を分散

②4Dハートフルクッション (FD40406)

骨格レベルで床ずれ防止と座位保持

●アクシオンジャパン

663128
20,350円
税抜18,500円

■重量/1.5kg ■中材/ポリウレタン
■カバー/外カバー:ポリエステル、スパンデックス(裏面TPU防水フィルム) 内カバー:コットン100%
■TAISコード/00428-000039
●坐骨を支えて骨盤安定と圧力分散。無理なく理想的な姿勢保持ができる最先端デザイン。

③pinto Mold Air

姿勢が安定、前滑りしないシート構造、通気性も抜群

●ピーエーエス

542518
20,900円
税抜19,000円

■重量/840g
■カバー/ポリエステル
■中材/ポリプロピレン
■TAISコード/01250-000003
●通気性抜群の素材で丸洗い、熱湯消毒も可能。
●作業療法士が開発した座位保持シート。

④パーソナルケアクッション

布製ヒーターを使用した座面が温まる車いすクッション

●三栄コーポレーション

234708
15,900円
税抜14,455円

■重量/800g
■カバー/ポリエステル100%
■中材/2層タイプウレタンフォーム
■TAISコード/01995-000001
●USBモバイルバッテリー使用でどこでも使用できます
●モバイルバッテリーは付属しません

⑤タカノクッションMOLA

独自の3D形状のモールドウレタンとラテックスが、優しく姿勢をサポート

●タカノ

フラット 臀部:5.5cm 大腿部:6cm
コンター 臀部:5cm 大腿部:7.5cm

NEW

フラット TC-ML38F 40幅 TC-ML40F 43幅 TC-ML43F
547345
27,500円
税抜25,000円

コンター TC-ML38C 40幅 TC-ML40C 43幅 TC-ML43C
547344
30,800円
税抜28,000円

■重量/フラット:(38幅)約930g、(40幅)約980g、(43幅)約1,050g
コンター:(38幅)約1040g、(40幅)約1100g、(43幅)約1190g
■カバー/ポリエステル・ポリウレタン・PVCレザー ■中材/ウレタンフォーム・ラテックスフォーム
■TAISコード/フラット:(38幅)00297-000123 (40幅)00297-000121 (43幅)00297-000125
コンター:(38幅)00297-000122 (40幅)00297-000120 (43幅)00297-000124

⑥リフレックス

空気調整の悩みを解消

●ユーキートレーディング

売れ筋

555052
33,880円
税抜30,800円

■重量/800g
■サイズ/40×40・38×38cm(横幅×奥行)
■カバー/ポリエステル
■中材/特殊ウレタンフォーム
■TAISコード/00468-000034
※本体は2年保証 ※その他サイズもあります。

⑦FCコキュウ君NV

フラットタイプ/もも着脱タイプ

高性能なバルブで空気圧を自動コントロール

●アイソネックス

フラットタイプ 448221
30,800円
税抜28,000円

もも着脱タイプ 448220
35,200円
税抜32,000円

■カラー/グリーン、ブルー
■重量/(フラットタイプ)790g、(もも着脱タイプ)820g
■カバー/ポリエステル
■中材/ウレタン樹脂フィルム、ウレタン複合材
■TAISコード/(フラットタイプ)00149-000065 (もも着脱タイプ)00149-000064

⑧座ラックスUB (CK-03UB-A)

エア調整機能付き

●美和商事

523082
20,680円
税抜18,800円

■重量/700g
■カバー/表:ポリエステル、底:PU
■中材/高反発ウレタン
■TAISコード/01375-000022

⑨キューブレナクッション CK-400

わずか10秒で自動調圧完了!

●ケーブ

641599
47,300円
税抜43,000円

■重量/1.1kg
■カバー/ポリエステル100%、ウレタンフィルム加工
■中材/ウレタンフォーム、ウレタンフィルム表面シボ加工
■TAISコード/00206-000081
●体圧分散のエアセルと、高硬度ウレタンフォームの姿勢保持サポートのハイブリッドクッション。

⑩メリディアン

前後で独立した空気量を調整できる最高級モデル

●ユーキートレーディング

555022
66,000円
税抜60,000円

■重量/約850g(40×40)
■サイズ/38×38・40×40cm
■カバー/ナイロン、ポリエステル
■中材/特殊ウレタンフォーム
■TAISコード/00468-000031
●大腿部と骨盤部の2つの独立した空気室構造になっており、効果的な除圧と姿勢保持両方を提供できます。
●カバーだけでなく、本体も丸洗いができます。
※本体は2年保証 ※その他サイズもございます。

⑪ソロPSV

セミオートマチックなバルブ。目盛り付きなので同じ空気量に簡単設定可

●ユーキートレーディング

555007
57,200円
税抜52,000円

■重量/約750g(40×40)
■サイズ/40×40・38×38cm(横幅×奥行)
■カバー/ポリエステル
■中材/特殊ウレタンフォーム
■TAISコード/00468-000013
※本体は2年保証 ※その他サイズもございます。

⑫ロホ・モザイククッション

コストパフォーマンスの高いロホクッションシリーズ。

●ベルモビール

841713
16,577円
税抜15,070円

■重量/400g ■カバー/ナイロン
■中材/ポリ塩化ビニル
■TAISコード/01300-000046
●耐荷重143kg。違和感を和らげ、より長時間お使いいただけます。

⑬ロホ・クアドロセレクト

床ずれ予防と姿勢保持を優先

●ベルモビール

60,852円 税抜55,320円

申込番号	種別	TAISコード
841090	ハイタイプ8×8	01300-000041
841073	ミドルタイプ8×8	01300-000042
841082	ロータイプ8×8	01300-000043

■カバー/難燃性ナイロン(黒のカバー付)
■中材/難燃性ネオプレンラバー(ラテックス不使用)
●床ずれリスクのある方、仙骨座りの方、身体に傾きのある方向。 ※その他サイズもございます。

⑭ロホ・クッション

床ずれ予防を優先

●ベルモビール

63,437円 税抜57,670円

申込番号	種別	TAISコード
841067	ハイタイプ8×8	01300-000036
841083	ミドルタイプ8×8	01300-000039
841029	ロータイプ8×8	01300-000037

■カバー/難燃性ナイロン(黒のカバー付)
■中材/難燃性ネオプレンラバー(ラテックス不使用)
●すでに坐骨結節部に床ずれがある方、床ずれリスクのある方向。 ※その他サイズもございます。

⑮サポートプロクッション

姿勢を安定させる形状。車いす座布のたわみを解消。

●ベルモビール

NEW

841846
24,750円
税抜22,500円

■重量/800g ■カバー/ネオプレン
■中材/ウレタン
■TAISコード/01300-000079
●高齢者シーティングを目的としたクッション。

①テンピュール® MEDケアクッション

テンピュール®素材が体圧体温に反応してしっかり体圧を分散。

●テンピュール・シーリー・ジャパン



グレー
40cm x 40cm x 5cm

971017
25,300円 税抜23,000円

- 重量/1.14kg
- カバー/[表面]ポリエステル100%(コーティングポリウレタン100%)、[裏面]ポリエステル50%・綿50%(コーティングポリウレタン100%)
- 中材/テンピュール®素材
- 車椅子用として、また日常のケアにも役立つシンプルな縫製タイプの車いす用クッションです。
- 安心のメーカー3年保証

在

②ハニカムジェルクッション コンタータイプ

ハニカムジェル搭載 コンタータイプ 褥瘡予防クッション

●ネオテックス



ネイビー
40cm x 41cm x 8cm

917201
29,150円 税抜26,500円

- 重量/1.4kg
- カバー/ポリエステル
- 中材/ハニカムジェル+ウレタンフォーム
- TAISコード/02152-000002

在

③ナチュラルフィット

骨盤安定! スペーサークッションで さらにフィット!

●ジェーシー・アイ



(S) 37.5cm (M) 40cm (L) 42.5cm

365009
13,200円 税抜12,000円

- カバー/ポリエステル、ポリウレタンラミネート
- 中材/発泡ウレタン
- 重量/約750g
- サイズ/S、M、L
- TAISコード/00197-000012
- 本体に組み合わせるスペーサークッションの置き方を変えることで、座位の保持・移乗・定こごきなどをサポートできます。

在

④スラククッション

座るだけで姿勢保持に つながり体幹が鍛えられる

●南大阪リビング



40cm x 34cm x 5cm

814801
27,500円 税抜25,000円

- 重量/約450g
- カバー/東レダブルラッセル
- 中材/スラックレーン(NBR発砲ゴム)
- ムック(無膜ウレタン)
- TAISコード/01559-000004
- 体幹を機能させることで、体軸を整え、姿勢や動作を改善することができます。

在

⑤高反発パフクッション

正しい姿勢保持をサポート

●南大阪リビング

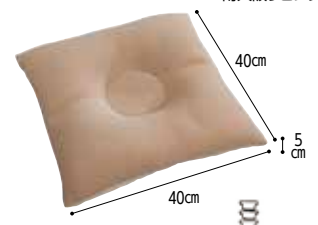

40cm x 40cm x 5cm

814802
11,000円 税抜10,000円

- 重量/約550g
- カバー/東レダブルラッセルメッシュ
- 中材/NBRトリゴム(化粧用パフ)
- TAISコード/01559-000002
- 姿勢矯正のクッションとして適しています。

在

⑥モールドシート (PAS-MSW-002)

姿勢をしっかりサポート

●ピー・エー・エス



40cm x 40cm x 40cm

542501
28,600円 税抜26,000円

※座面のたわみ防止の底板と、お尻を安定させたい方のためのアンカークッション付。

- カラー/紺
- 重量/960g
- カバー/ポリエステル、純銀系ミューファン®(抗菌、防臭、静電気防止、熱遮断機能)、(裏面)防水加工
- 中材/ポリウレタンHRフォーム
- TAISコード/01250-000002
- 快適さと動きやすさを目指し、独自の技術で年間300件以上のオーダーメイドシートを作っているノウハウで採型された座位保持シート。●薄型なので足こごきされる方にも。●体圧分散効果あり。

在

⑦ラクラ 2WAYシート

背当てだけでなくシート下に敷いたり、ワキ当てにも。 使い方がいろいろ

●グローバル産業



40cm x 40cm x 20cm

686020
15,400円 税抜14,000円

- 重量/800g
- カバー/ポリエステル100%
- 中材/高反発ウレタン、パッド部:ポリエステル100%
- TAISコード/01149-000019
- 高反発ウレタンの上に床ずれ防止パッドを装着。

在

⑧通気ビーズ背中クッション1693 通気ビーズクッション(車いす用)1625

車いすに合わせやすいジャバラ形状

●大阪エンゼル



背中クッション **886435** **9,460円** 税抜8,600円

クッション(車いす用) **886404** **8,800円** 税抜8,000円

- カラー/ブルー、グリーン
- 素材/(側地共通)綿、ポリエステル(抗菌防臭加工)
- 中材/通気ビーズ(熱可塑性エラストマー)クッション車いす用/通気ビーズ(熱可塑性エラストマー)
- TAISコード/(1625)01102-000014

在

⑨FC-ファイン 背クッション/座クッション

ジャバラスリットで自在にフィット!

●アイ・ソネックス



36~44cm x 41cm x 8.5cm

448205 **14,960円** 税抜13,600円

448206 **9,460円** 税抜8,600円

9,020円 税抜8,200円

- カバー/ポリエステル
- 中材/ウレタン
- TAISコード/00149-(背クッション)000057、(背クッション)000056
- 00149-(座ハイ)000059、(座ロー)000058

在

⑩FC-アジャストフルセット

骨盤や体幹をやさしく しっかりサポート

●アイ・ソネックス



40cm x 40cm x 8.5cm

448004
41,800円 税抜38,000円

- 重量/2.11kg
- カラー/ブルー、グリーン
- カバー/ポリエステル、ナイロン
- 中材/特殊ウレタンフォーム他
- TAISコード/00149-000007

直

⑪車椅子用ピタットクッション (PT-CS-KU)

両サイドと背面から 体幹をサポート

●オフィス・ラボ



40cm x 44cm x 4cm

583105
29,700円 税抜27,000円

- 重量/1kg
- 材質/張地:合成皮革(日本製)
- クッション:ウレタン、芯材:合板
- TAISコード/01916-000001
- 車いす適合サイズ/内幅37~42cm
- 一般的な車椅子にジャストフィットするよう設計されたピタットクッションです。

直

⑫車いすムートンシート (KIS-4080)

体圧分散・床ずれ防止にムートン!

●大恵



40cm x 40cm x 2.5cm

121301
29,700円 税抜27,000円

33,000円 税抜30,000円

- 重量/900g
- 素材/羊毛100%
- 中材/ウレタン
- TAISコード/02085-000001

在

⑬車いすサポートシートα

頭部・腰を支え、体幹を安定させ姿勢の崩れを防ぐ

●帝健



約47cm x 約95cm x 約15cm

645014 **40,000円** 税抜36,364円

645016 **11,500円** 税抜10,455円

645829 **50,000円** 税抜45,455円

- 重量/αセット:約4kg(バックサポート:約3.6kg、サイドサポート:約0.4kg)
- 素材/(カバー)ポリエステル、ポリウレタン
- 中材/発泡ウレタン、(フレーム)スチール
- TAISコード/00238-(バックサポート)000012、(サイドサポート)000013、(セット)000014
- 頭部のクッションは2か所のギアで角度を調整可能です。

直

⑭座位保持クッション LAPS(ラップス)+LAP Backsセット(TC-LS11)

姿勢をもう少し安定させたい方に。 後ろとサイドから骨盤をサポート

●タカノ



40cm x 20cm x 23.5cm

547221 **38,500円** 税抜35,000円

547156 **32,780円** 税抜29,800円

547217 **7,480円** 税抜6,800円

- カラー/レッド、ライトブルー、グレー
- 重量/1.3kg(LAPS単体1130g、LAP Backs単体170g)
- 素材/LAPS本体クッション:ポリウレタンフォーム、ウレタンゲル、カバー:(表面)ポリエステル、(中面)ポリエステル、フィルムラミネート加工、(裏面)ポリエステル、滑り止め軟質アクリル加工
- LAP Backs本体:ポリウレタンフォーム、ポリエステル、ナイロン
- TAISコード/(セット)00297-000111、(単体)00297-000102、(背用)00297-000103
- LAPSは、腰椎・座骨・骨盤を周囲から支え、姿勢が安定します。体圧も分散。
- 背用のLAP Backsもあわせると腰から背中までサポート。

直

① サイドサポートクッション

車いすとの隙間に挟んで
横倒れ防止

●ウェルパートナース



10cm
33cm (S) / 38cm (L)
36cm
15cm
50cm
2cm

骨盤パッド

■カラー/ブラック
■重量/S:1kg、L:1.2kg、骨盤パッド:350g
■カバー/PVC
■中材/ウレタン、PP

●サポートクッションの反対側の足の隙間に挟むことで、姿勢の保持力をアップします。

サイズ	S(SS-1)	L(SS-2)	骨盤パッド(GSP)
品番	939315	939316	
価格(税抜)	14,850円 (13,500円)	7,150円 (6,500円)	

TAISコード 01009-000030 | 01009-000031 | 01009-000032

※ 939317 骨盤パッドセット
税込20,900円 直 もございます。 (在)

② サイドサポートクッション fit

横倒れ防止クッションの幅狭のフィットサイズ

●ウェルパートナース



奥行(上部) 10cm
高さ(L)38 (S)33 cm
幅 14cm

ブラック

S(SS-3)、L(SS-4)

939395
14,080円
税抜12,800円

■カラー/合皮
■中材/PP・ウレタン
■重量/S:450g、L:520g
■TAISコード/ (S)01009-000037 (L)01009-000038 (在)

③ ジャバラ背あて車椅子用クッション[業務用]

蛇腹状なので丸めたり畳んだりフィットしやすく調整簡単

●丸井商事



高さ5cm
58cm
40cm
グレー

239024
8,778円
税抜7,980円

●円背、側弯症の症状に合わせて背中を安定サポート

■生地/ポリエステル65%、綿35%
■中材/ポリエステル100%
■重量/500g ■TAISコード/01249-000019
●レンタル業務用として素材の耐久性をUPしました。色は汚れが目立ちにくく、おしゃれなグレー。
●丸洗い出来ます。※低温乾燥可能 (在)

④ FC-フィット背(ロングパット2個付)/腰

身体のねじれや倒れを防止

●アイソネックス



背(ロングパット2個付) 23cm 40cm 22cm
16.5cm
16.5cm 20cm
41cm

448092
16,500円
税抜15,000円

■カバー/ポリエステル、ナイロン
■中材/ポリエステル
■TAISコード 00149-000023

腰 448096
8,360円
税抜7,600円

■カバー/ポリエステル(ウレタンラミネート加工)
■中材/ウレタンフォーム複合材
●(背)のパット部は超・通気素材 V-lap™ 使用
■TAISコード 00149-000022
※ロングパット(2個セット)10,560円(税込)のみでもお求めいただけます。 (直)

⑤ サポタくんBS

置くだけで、車いすをハイバックにアップグレード!

●吉田製作所



奥行4cm (枕含まず)
75cm
36cm

150801
45,980円
税抜41,800円

■重量/1.4kg(バック含まず)
■素材/(背板)アルミニウム、ナイロン(2WAY/バック)ポリエステル
■カバー/合成皮革 ■中材/ポリウレタン
■TAISコード/02032-000001
●軽量・コンパクトで移動や持ち運びが楽ちんです。(2つ折り可能、専用2WAY/バック付き) (直)

⑥ マイバディ イージーヘッドレギュラー

軽量なので車体バランスが崩れにくい。工具不要、簡単取り付け

●ユーキートレーディング



最大51cm

555121
35,200円
税抜32,000円

■重量/約1.9kg 41~58cm
■素材/アルミ、スチール、ウレタン
■TAISコード/00468-000046
●姿勢の再現性も高く、殆どの車いすに取付が可能です。 (直)

⑦ ハバック 腕置きクッション

円背の方の安楽な座位保持に。ストレッチ生地でフィット感アップ

●丸井商事



50cm
50cm
厚さ15cm

239005
19,800円
税抜18,000円

■重量/約650g
■素材/生地:綿76%、ポリウレタン4%、ポリエステル20%
中材:ポリエステル綿100%
■TAISコード/01249-000009
●別売:外カバー単品、防水専用カバーあります (在)

⑧ USAKOクビマクラ

誤えん防止サポートマクラ

●アイソネックス



29.5cm
31.5cm
10.5cm

448162
15,730円
税抜14,300円

■重量/440g
■素材/本体:ウレタン複合材、表材:ポリエステル(ウレタンフィルムラミネート加工)※表面防水
■TAISコード/00149-000044
●頭や首を適切に保持できない方のために、頭頸部をしっかりサポートする摂食えん下用マクラ。
●背もたれ延長型の車いすに取り付けて、頸部の角度調整ができます。ベッドでも使用可能。 (在)

⑨ USAKOユークッション

肩と腕をしっかり支える

●アイソネックス



Mサイズ 13cm 52cm 48cm
Lサイズ 14.5cm 57cm 77cm 9cm

448163
Mサイズ 11,858円
税抜10,780円
Lサイズ 17,182円
税抜15,620円

■重量/M:680g、L:1340g
■素材/本体:ポリエステル特殊繊維チップ、表材:ポリエステル(ウレタンフィルムラミネート加工)
■TAISコード/(M)00149-000040、(L)00149-000041
●肩や腕の荷重を支えて、首や肩の緊張を緩和して、えん下を楽にします。 (在)

⑩ GI-AIR Inflator Cushion

いつでもどこでもお手軽に使えるエアクッション。

●ハイキューブ



29.5cm
39cm
高さ4cm

548505
3,300円
税抜3,000円

■カラー/アイスブルー、ナイトグレイ、アッシュピンク
■素材/ポリエステル
●手押しポンプ式なので、口を使わず衛生的です。
●肌触りの良いマイクログロベール繊維を使用。
●カバー生地は取り外し洗濯できます。 (在)

⑪ 防水クッションカバー

クッションを水分の染み込みや臭いから守ります

●大阪エンゼル



ブルー
グリーン
ブルー
ピンク

7cm
40cm
40cm

デニムタイプ(1535) 886593 3,410円 税抜3,100円
■素材/ポリエステル65%、綿35% (耐熱ポリウレタンラミネート)
●クッション対応サイズ:40cm×40cmの場合、厚さ7cmまで対応(3品番共通)

パイルタイプ(1536) 886497 2,860円 税抜2,600円
■素材/アクリル60%、ポリエステル40% (消臭ポリウレタンラミネート)

拭き取りタイプ(1537) 886637 2,860円 税抜2,600円
■素材/ポリエステル100%、表面:耐熱ポリウレタンフィルム (在)

⑫ マルチマット

ズレ・モレ・臭いを防止

●川本産業



グリーン
40cm
40cm

816060
2,200円
税抜2,000円

■カラー/グリーン、ブラック、レッド
■素材/(表面)綿、ポリエステル(裏面)ポリカーボネートラミネート (在)

⑬ どこでも防水座布団

どこでも安心。汗や失禁等から座面を守る

●丸田シャツ



ブラック
ブラウン
オレンジ
グリーン
42cm
42cm

144117
4,400円
税抜4,000円

■カラー/ブラック、ブラウン、オレンジ、グリーン
■重量/240g
■カバー/(表面)Wラッセル:ポリエステル100%、(底面)パイル防水生地(ポリウレタンラミネート)綿80%、ポリエステル20%
■中材/Wラッセル:ポリエステル100%
●底面がポリウレタンコーティングなので、防水して椅子の座面が汚れるのを防ぎます
●通気性に優れ、洗っても短い時間で乾きます (在)

⑭ 車いす用防水シート(2枚組)

十字固定でずれにくく安全ですぐに交換できるので衛生的

●丸昌



ライトグレー
高さ1cm
50cm
44cm

145011
2,530円
税抜2,300円

■重量/140g
■素材/表地:綿80%ポリエステル20%
裏地:綿35%ポリエステル65% (在)

⑮ 車いすクッション用防水カバー グランカバー

サッと一拭きパットとキレイ

●イーアス

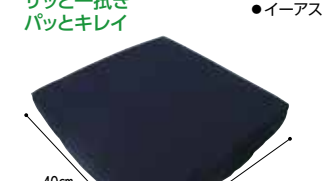

40cm
40cm

320002
3,080円
税抜2,800円

■適応クッションサイズ/縦横38~40cm、厚さ4~10cm
■素材/表地:ポリエステル裏地:ポリウレタンフィルム ※カバー裏面 (在)

①車椅子クッション用ボックス型防水カバー (KR-21)

クッションを傷みにくく

●キヨタ



40cm
40cm

831134
フリー **3,300円** 税抜3,000円
Lフリー **3,850円** 税抜3,500円

■カラー／ネイビー
■推奨クッションサイズ／フリー：1辺38～40cm、厚さ6cmまで
Lフリー：1辺38～40cm、厚さ10cmまで
■素材／表生地：ポリエステル
裏生地：ポリウレタンフィルム

●お手持ちのクッションを汚れから守るカバーです。
●表地は撥水、裏地は防水仕様になっており、汚れの浸透を抑えることができます。
※クッションは別売です。

②車いす用ゼオシーター

ゼオライト配合
消臭すべり止めマット

●シンエイテクノ

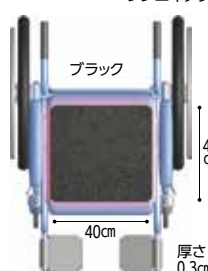

ブラック
ブルー

40cm
40cm
厚さ 0.3cm

462020
1,100円 税抜1,000円

■カラー／ブラック、ブルー
■素材／発泡EVA、天然ゼオライト、セシオン

●車いす用クッションの上に敷くだけで体がすべりにくくなります。
●発泡構造で蓄熱作用で暖かい。
●活性炭の16倍の消臭効果ゼオライトを配合。

③ずれ止め吸水シート

(ディスタイプ)レギュラー・ワイド

サツと敷いてピタッと止まる！
使い捨てタイプの吸水シート

●メディカルクラフト



367687
1,980円 税抜1,800円

(レギュラー)約33×45cm
(ワイド)約60×45cm

■入数／レギュラー110枚、ワイド55枚
■素材／不織布、吸水紙、綿状パルプ、高分子吸収体、PEフィルム、ホットメルト

●全面すべり止め・滑りにくく、クシャクシャになりにくい。

④ケアカバー防水シート

車いす用(2枚入)

車いすでの失禁や食べこぼしによる汚れを防止します。

●ケアメディックス



40cm
90cm

グリーン
ピンク
ネイビー

543582
4,950円 税抜4,500円

■カラー／グリーン・ピンク・ネイビー
■素材／(表地)アクリル100% (基布)ポリエステル100% (裏地)ポリウレタンラミネート

●車いすの手押しハンドル2ヶ所にひもで結び、ただで簡単に取り付けができます。
●洗濯ネットに入れて繰り返し洗濯ができます。

⑤車椅子ブレーキ延長棒 延de棒(エンデバー)

車椅子ブレーキを使いやすいとお洒落に延長!

●ハーツエイコー



花柄調
木目調

28・30.5・33cm
3段階調整

759004
5,720円 税抜5,200円

■カラー／赤・花柄調、茶・木目調
■素材／アルミ合金、天然ゴム
■重量／155g
■TAISコード／00017-000014

※延長棒のシャフトの内径は25mmです。車いすのブレーキレバーのにぎりゴムの太さが25mm以上のものには使用できません。

⑥フットレストカバー (2個組) (KR-13)

打撲や裏面によるケガを防止

●キヨタ



リニューアル

16.5cm
厚さ 5cm
20.5cm

ブラウン
ブラック
グレー

831106
3,740円 税抜3,400円

■重量／約60g(1個)
■素材／ポリエステル100%
■TAISコード／00123-000047

●かぶせるだけで、足裏の保護と保温性を実現。
●壁や人にぶつかった時の保護にも使えます。
●中毒性表皮壊死症の予防にも。

⑦フットガード(8002)

左右兼用、靴を履いたまま装着可能

●大阪エンゼル



LL(グレー)
M(茶)
L(黒)

886286
片足 **3,740円** 税抜3,400円

■サイズ／M(22～24cm)茶
L(24～26cm)黒
LL(26～28cm)グレー

■素材／ナイロン、ポリエステル、塩化ビニール
■TAISコード／01102-000009

⑧車いす用テーブル “これべんり”軽量タイプ

工具不要の簡単取付け

●日進医療器



55cm
63cm

511316
21,230円 税抜19,300円

■重量／2.7kg
■素材／テーブル：ポリプロピレン、フレーム：アルミ
■TAISコード／00175-000261
●座幅38～42cmの車いすに取付可能

⑨カチャッと君everyフラット

車いすと点滴台をしっかりと連結して安全な搬送を実現!

●三重金属工業



74cm
63cm
30cm
30cm

937601
71,500円 税抜65,000円

■重量／2.3kg
■素材／本体：スチール、点滴台固定部：プラスチック

●病院でお使いの車椅子と点滴台をそのまま使用いただけます。
●コンパクトなライトモデル **937602**、スロープでもご使用いただけるスロープモデル **937603** もあります。

⑩KAGOMOTSU(かごもつ)

車いすでのお買い物、楽しくスマートに!

●あいあーるけあ



縦：39cm
横：6.5cm
幅：1.2cm

508014
16,500円 税抜15,000円

■重量／本体：370g、ホルダー金具：150g
■耐荷重／10kg
■素材／スチール

■セット内容／本体×2、ホルダー金具×2、六角レンチ

●見やすく商品の出し入れがしやすい、前掛けタイプの買物かごホルダー●ホルダー金具を取り付けておけば、本体は着脱可能。

⑪車いす用酸素カートキャリア ポンベ楽(ラック)Ⅱ

ポンベラックを取り付けたまま車いすを折りたためます

●ナンプ



幅：46cm
奥行：5cm
高さ：6cm

974004
33,000円 税抜30,000円

■カラー／黒
■重量／900g
■素材／鉄、ステンレス、ポリプロピレン、ポリアセタール樹脂、真鍮合金

■TAISコード／01360-000002

●既存の車いすを加工する事なく、簡単に後付けできます。●ポンベを取り付けたまま(酸素カートなし)車いすを折りたためます。

⑫RAKUバッグⅡ (SR-700N)

ハンドルストラップがショルダーベルトへ! 3WAY仕様!

●美和



高さ 25cm
幅36cm
奥行 21cm

505007
7,975円 税抜7,250円

■重量／600g
■容量／18.9L
■素材／表：ポリエステル100%+撥水加工裏：ナイロン100%

●ロールトップ機能! 開口部を丸めて巻くことで容量アップ!

⑬座面付キーパー (セルフ脱着タイプ) (4011)

自分で脱着ができる車椅子ベルト

●特殊衣料



ネイビー
グレー

40cm
40cm

675189
14,300円 税抜13,000円

■適応サイズ／(ウエスト)70～110cm
■素材／ナイロン100%(防水加工)
■TAISコード／01365-000009

●車椅子に乗っている時の姿勢保持に。
●車椅子以外に背付四脚椅子にも装着可能です。

⑭トランスポートベルト 座位型(4002)

幅広の8の字ベルトが体を背もたれにしっかり固定

●特殊衣料



イエロー
グレー

(M)110cm (L)126cm
11cm
(M)17cm (L)17.5cm
11.5cm
126cm

675205
11,880円 税抜10,800円

■サイズ(ウエスト)／M(85～100cm)・L(95～110cm)
■素材／ポリエステル100%
■TAISコード／01365-000012

●椅子、車いすに座っている時の姿勢保持に。
●マジックテープで簡単に着脱可能。
●リクライニング式の車いすにもご使用いただけます。

⑮車いす用ワンタッチベルト キーパー

座位姿勢を保持し、車イスからのズレ落ちをガード

キーパーⅡカラー(リバーシブル)
●フットマーク



グリーン×イエロー
パープル×モカ

キーパーⅡ後
キーパーⅡ
キーパーエコ(メッシュ)

570003
12,650円 税抜11,500円

570008
10,780円 税抜9,800円

■サイズ／(車いす背シート含む)横方向：96～126cm、縦方向：140～180cm
■素材／キーパーⅡ：綿100%(葛城織)、キーパーエコ：ポリエステル100%
■重量／キーパーⅡ：約380g、キーパーエコ：約240g

●拘束帯として使用しないでください。●リクライニング車いすにはご使用いただけません。

①車椅子ベルト(4010)

メッシュ素材で通気性良好
●特殊衣料



ブルー ブラウン ブラック

675046
12,100円 税抜11,000円

■カラー/ブラック、ブルー、ブラウン
■適応身長/M(145~160cm)、L(160~175cm)
■素材/本体:ポリエステル100%
バックル:ポリアセタール

●ずり落ちを防止します。小物を入れるのに便利な胸ポケット付。
※普通型の車椅子以外には使用しないで下さい。 **在**

②車椅子シートベルト

カーバックルタイプ(4017)
着脱が簡単です
●特殊衣料



675139
5,500円 税抜5,000円

■サイズ/幅5cm×長さ85~150cm
■素材/ポリエステル、ポリアセタール、鉄

●車椅子のずり落ち防止と姿勢保持に。
※普通型の車椅子以外には使用しないで下さい。 **在**

③車椅子シートベルト

背固定タイプ(4015)
姿勢保持、座位保持に
●特殊衣料



675061
3,850円 税抜3,500円

■サイズ/幅5cm×長さ約85~150cm
■素材/ポリエステル

●車椅子からのずり落ちを防止。1本のベルトをバックルで固定します。
※普通型の車椅子以外には使用しないで下さい。 **在**

④パイルベルト

どの長さでも留められます
●日進医療器



オレンジ ブルー

511027
5,170円 税抜4,700円

■サイズ/幅10cm×長さ160cm
■カラー/オレンジ、ブルー
■素材/ポリエステル

●パイル生地で肌触りがソフトです。 **在**

⑤車いすマーク

車用の車椅子の国際シンボルマーク
●フジホーム



12cm

386079
386080
1,100円 税抜1,000円

■重量/50g
■素材/ポリカーボネート反射材

●障害をもつ人々が利用できる建物、施設であることを明確に示す世界共通のシンボルマークです。 **在**

⑥屋内用車いすタイヤ

RAKUカバー
取り付け外し簡単
●笑和



自走用22インチ(SR-120B)
966103
介助用14インチ(SR-140B)
介助用16インチ(SR-160B)
505003
3,740円 税抜3,400円

■素材/ポリエステル、アクリルコーティング
■保管袋(約10×13cm)付

●後輪:自走用(22インチ)、介助用(14・16インチ)
前輪:6インチのタイヤカバーセット(1台分)。
●前輪用はマジックテープ止めタイプ。
後輪用はゴムシャワーリングで簡単取付。
※車種によっては取付できない場合があります。 **取納袋付 在**

⑦車いす用グローブ

ZEROショート(左右1ペア)
オーダーメイド感覚のグローブ
●タイヤ工業



367135
6,930円 税抜6,300円

■サイズ/甲周: M(16~19cm)、L(19~22cm)、XL(22~24cm)

■素材/ポリエステル、ナイロン、天然ゴム、ポリウレタン

●車いす専用に配合したゴムと強力な面ファスナーによって、高いグリップ力を実現。
●滑り止めパーツは自由に配置できます。 **在**

⑧1LEDライト サイド露光

サイドが光って目立つLEDライト
点灯・点滅2モード
●サギサカ



ブラック

390579
1,925円 税抜1,750円

■サイズ/本体のみ幅約34×高さ35×奥行87mm(ブラケット未装着)

■重量/62g(1本)

●ラバーバンドで簡単、パイプに取付、対応パイプ径直径19.1~25.4mm対応
電池単4×3(別売) **在**

⑨ソフグリ2

軽く柔かい
ハンドリムのグリップ強化
●あいあーるけあ



黒

(周長)130cm (幅)8.5cm (厚さ)0.2cm

2本入
508015
8,250円 税抜7,500円

■重量/75g(1本) ※適合タイヤサイズ22~24インチ
■素材/発泡ゴム

●伸縮素材で、ハンドリムに被せるだけ。
●金属製のハンドリムも冬は冷たすぎず、夏は熱くならず握りやすくなります。
※ハンドリムとホイールの間隔が7mm以下の車いすは装着できません。 **在**

⑩前輪用ホイールソックス

室内用キャスターカバー
(マジックテープで簡単装着)
●あいあーるけあ



赤 青

2本入
508004
1,870円 税抜1,700円

■サイズ/幅4.6cm×長さ40cm(5~7インチ)
■素材/ナイロン地CRスポンジ
■重量/26g

●キャスターサイズに合わせてハサミなどでカットして使用します。
●キャスターとフォークの隙間が狭い車いす(7mm以下)は装着できない場合があります。 **在**

⑪ホイールソックス

伸縮素材で簡単装着
●あいあーるけあ



赤 青 緑

2本入
508003
3,960円 税抜3,600円

■サイズ/中:20~22インチ 小:15~16インチ
■素材/ナイロン地CRスポンジ

●雪などの傷つきやすい床面の傷みをやわらげます。
●車いすの汚れを室内に持ち込まないため室内用タイヤカバーです。 **在**

⑫全身反射 車イス用ポンチョ

内閣府防災推奨のライトに反射するポンチョ
●スキタ



ブラック ネイビー

暗い所でライトを反射して全身が光ります。

619603
8,800円 税抜8,000円

■サイズ/幅110cm×前丈106cm×後丈86.5cm
■素材/ポリエステル100%

●表ははっ水加工、裏面はポリウレタンでコーティング加工
●付属のポンチにコンパクト収納。
防災用備品・アウトドアなど幅広くご利用いただけます。 **取納袋付 在**

⑬レインポンチョ

座ったまま簡単装着
●サギサカ



ブルー ベージュ

390519
6,358円 税抜5,780円

■サイズ/フリーサイズ
■カラー/ベージュ、ブルー
■素材/ポリエステル(はっ水加工)

●自転車移動にも利用できます。 **在**

⑭窓付きポンチョ

透明な小窓で手元が見えます
●サギサカ



ブルー ライムグリーン

390546
7,678円 税抜6,980円

■サイズ/フリーサイズ(身長150~175cm)
■素材/ポリエステル100%透明窓PVC

取納袋付 在

⑮総裏メッシュ付き RAKUレイン(SR-100)

簡単にすばやく着脱
●笑和



シルバー パープル

バックル

966104
11,000円 税抜10,000円

■サイズ/M(~165cm)、L(~175cm)
■素材/表地:ポリエステル100%(PUコーティング) 裏地:ポリエステル100%(メッシュ)

●スノ部分はタイヤガード付で、こすっても破れにくい。 **取納袋付 在**

⑯車いすレイン はおるっちゃポンチョ(KS-002)

座ったままでも着脱が容易なポンチョタイプ。
●弘進ゴム



カーキ ブルー

938050
8,250円 税抜7,500円

●防水リュックカバー付き

■サイズ/(前着丈)128cm(後着丈)52cm(桁丈)75cm
■素材/ポリエステル100%(TPUラミネート)
■重量/475g

●袖口にボタンが付いており、自走も快適!
●足元が透明な為、段差や障害物を確認できて安心! **在**

① ケアスロープ

狭い間口にも
対応可能

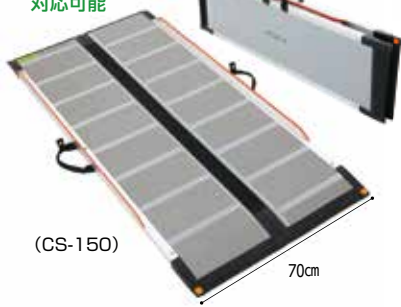

(CS-150)

(CS-285UL)



68.4cm

申込番号	タイプ	重量	標準小売価格		TAISコード
			税込価格	本体価格	
543047	CS-65	約3kg	¥ 73,700	¥ 67,000	00093-000015
	CS-100	約5kg	¥ 91,300	¥ 83,000	00093-000016
	CS-120	約6kg	¥117,700	¥107,000	00093-000017
	CS-150	約8kg	¥129,800	¥118,000	00093-000018
	CS-175	約9kg	¥137,500	¥125,000	00093-000019
	CS-200	約10kg	¥149,600	¥136,000	00093-000020
543577	CS-240C	約12kg	¥253,000	¥230,000	00093-000021
	CS-285C	約15kg	¥319,000	¥290,000	00093-000038
	CS-285UL	約10kg	¥374,000	¥340,000	00093-000066

■材質/CS-65~200:FRP、アルミ CS-240C・285C:カーボンファイバーFRP、アルミ CS-285UL:CFRP
■耐荷重/300kg

●ケアメディックス

オプションパーツ

■ 高段差解消



ケアスロープ専用
ジョイント台(CS-J)

543519

82,500円 税抜75,000円

■材質/アルミ、ステンレス、スチール ■重量/約12kg
■サイズ/幅78×長さ42.5×高さ21~26cm
■耐荷重/300kg

■ 掃き出し窓対応



ケアスロープJC
スロープパーツB

543527

220,000円

税抜200,000円
■材質/天板:樹脂複合板、フレーム:アルミ、スチール、フラップ:アルミ
■サイズ・重量/(天板2枚)幅・奥行約107cm:6.4kg、(フレーム)幅・奥行約107cm、高さ(最低)30cm~(最高)50cm:約11.7kg、(フラップ)幅約85cm・奥行約57.5cm:約4.2kg、柵:0.8kg
■耐荷重/300kg

■ 勾配によるガタツキ対応

ケアスロープ専用
傾斜補正台(CS-T)

543565

52,800円

税抜48,000円
■材質/ステンレス
■重量/3kg
■耐荷重/300kg(スロープにセットした状態)
●水勾配などによる設置時のガタツキを解消できます。
●高さ調整範囲40mm~60mm。
●左右どちらにも対応ができる脱輪防止アーム付き。

組み合わせ品TAISコード

● ケアスロープJC

タイプ	ケアスロープ	スロープパーツB	TAISコード
CSJC-150	CS-150	CS-JC	00093-000054
CSJC-175	CS-175		00093-000055
CSJC-200	CS-200		00093-000056
CSJC-240	CS-240C		00093-000057
CSJC-285	CS-285C		00093-000058

● ケアスロープJ

使用スロープ	使用スロープ				
	CS-150	CS-175	CS-200	CS-240C	CS-285C
CS-150	CSJ-300 TAIS 00093-000022	CSJ-350W TAIS 00093-000044	CSJ-400 TAIS 00093-000048	CSJ-480 TAIS 00093-000051	CSJ-570 TAIS 00093-000053
	CSJ-325 TAIS 00093-000023	CSJ-375 TAIS 00093-000045	CSJ-440 TAIS 00093-000049	CSJ-480 TAIS 00093-000051	CSJ-570 TAIS 00093-000053
CS-175	CSJ-390 TAIS 00093-000025	CSJ-415 TAIS 00093-000046	CSJ-440 TAIS 00093-000049	CSJ-480 TAIS 00093-000051	CSJ-570 TAIS 00093-000053
	CSJ-435 TAIS 00093-000043	CSJ-460 TAIS 00093-000047	CSJ-485 TAIS 00093-000050	CSJ-525 TAIS 00093-000052	CSJ-570 TAIS 00093-000053
CS-200	CSJ-350 TAIS 00093-000024	CSJ-375 TAIS 00093-000045	CSJ-400 TAIS 00093-000048	CSJ-480 TAIS 00093-000051	CSJ-570 TAIS 00093-000053
	CSJ-390 TAIS 00093-000025	CSJ-415 TAIS 00093-000046	CSJ-440 TAIS 00093-000049	CSJ-480 TAIS 00093-000051	CSJ-570 TAIS 00093-000053
CS-240C	CSJ-435 TAIS 00093-000043	CSJ-460 TAIS 00093-000047	CSJ-485 TAIS 00093-000050	CSJ-525 TAIS 00093-000052	CSJ-570 TAIS 00093-000053
	CSJ-435 TAIS 00093-000043	CSJ-460 TAIS 00093-000047	CSJ-485 TAIS 00093-000050	CSJ-525 TAIS 00093-000052	CSJ-570 TAIS 00093-000053
CS-285C	CSJ-435 TAIS 00093-000043	CSJ-460 TAIS 00093-000047	CSJ-485 TAIS 00093-000050	CSJ-525 TAIS 00093-000052	CSJ-570 TAIS 00093-000053
	CSJ-435 TAIS 00093-000043	CSJ-460 TAIS 00093-000047	CSJ-485 TAIS 00093-000050	CSJ-525 TAIS 00093-000052	CSJ-570 TAIS 00093-000053

● ケアスロープT

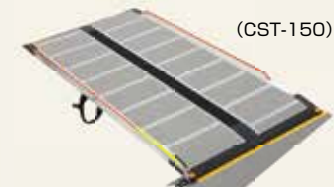

(CST-150)

タイプ	対応スロープ	傾斜補正台	TAISコード
CST-120	CS-120	CS-T	00093-000065
CST-150	CS-150		00093-000059
CST-175	CS-175		00093-000060
CST-200	CS-200		00093-000061
CST-240	CS-240C		00093-000062
CST-285	CS-285C		00093-000063

※CS-150~CS-285Cまで
全ての組み合わせが可能です。

② デクパック

軽くて強く、コンパクトに折りたためるスタンダードスロープ

申込番号	タイプ	重量	標準小売価格		TAISコード
			税込価格	本体価格	
4490	パーソナル	約4kg	¥ 99,000	¥ 90,000	00093-Z00001
4491	M.P.(エムピー)	約5kg	¥123,200	¥112,000	00093-000001
4492	シニア90cm	約6kg	¥138,600	¥126,000	00093-Z00002
	シニア1.2m	約7kg	¥151,800	¥138,000	00093-Z00003
	シニア1.35m	約8kg	¥157,300	¥143,000	00093-Z00004
	シニア1.65m	約10kg	¥202,400	¥184,000	00093-Z00005
	シニア1.85m	約11kg	¥247,500	¥225,000	00093-Z00006
	シニア2.0m	約12kg	¥267,300	¥243,000	00093-Z00007
	シニア2.5m	約18kg	¥411,400	¥374,000	00093-Z00008
	シニア3.0m	約22kg	¥530,200	¥482,000	00093-Z00013
4493	シニア3.5m	約29kg	¥724,900	¥659,000	00093-Z00014
	EBL90cm	約7kg	¥146,300	¥133,000	00093-Z00016
	EBL1.2m	約8kg	¥178,200	¥162,000	00093-Z00017
	EBL1.35m	約10kg	¥187,000	¥170,000	00093-Z00009
	EBL1.65m	約12kg	¥243,100	¥221,000	00093-Z00015
	EBL2.0m	約14kg	¥317,900	¥289,000	00093-Z00010
	EBL2.5m	約21kg	¥446,600	¥406,000	-
EBL3.0m	約25kg	¥617,100	¥561,000	00093-Z00011	
EBL3.5m	約32kg	¥766,700	¥697,000	00093-Z00012	



■材質/FRP ■耐荷重/300kg
●三つ折り・四つ折りができるコンパクトさ。
●長さ70cm~3.5mまでの豊富なサイズ。

③ ダイアスロープ FRP

軽くて設置撤去が
容易な屋内外
兼用スロープ

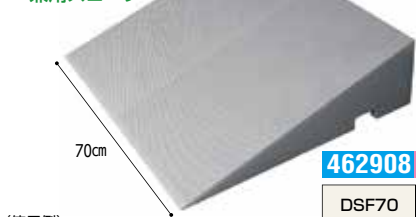

(使用例)

462908

DSF70	高さ	奥行	重量	標準小売価格		TAISコード
				税込価格	本体価格	
95-100	9.5~10.0cm	40cm	4.3kg	¥62,700	¥57,000	01115-000101
105-110	10.5~11.0cm	44cm	4.7kg	¥68,200	¥62,000	01115-000102
115-120	11.5~12.0cm	48cm	5.1kg	¥73,700	¥67,000	01115-000103
125-130	12.5~13.0cm	52cm	5.5kg	¥79,200	¥72,000	01115-000104
135-140	13.5~14.0cm	56cm	5.9kg	¥84,700	¥77,000	01115-000105
145-150	14.5~15.0cm	60cm	6.3kg	¥90,200	¥82,000	01115-000106

■材質/本体:ガラス繊維強化プラスチック 天面:ゴム (EPDM)
アジャスター:ステンレス、ゴム
■耐荷重/200kg ■勾配角度/13.5~14.0度



●シナイテクノ



●高さ調節用のアジャスターを
左右2箇所設置



●表面は滑りにくいゴム製ダイ
ヤカット

④ 軽々スロープ エコノミー

幅65cmのコンパクト設計



(有効幅/61cm)

●アイシン軽金属

●走行面凹凸の滑り止め ●錆に強いアルミ製 ●側壁(3.7cm)による脱輪防止

333506

タイプ(全長)	重量	標準小売価格		TAISコード
		税込価格	本体価格	
SL 105(105cm)	6.7kg	¥102,300	¥93,000	01557-000012
SL 145(145cm)	8.8kg	¥106,700	¥97,000	01557-000013
SL 180(180cm)	10.8kg	¥112,200	¥102,000	01557-000014
SL 200(200cm)	11.8kg	¥118,800	¥108,000	01557-000015

■材質/アルミ ■耐荷重/300kg

① ロボットアシストウォーカー-RT.3

ロボット搭載。“歩く”をアシスト



550547

163,900円

税抜149,000円

- フレーム/アルミ
- カラー/レッド
- 連続動作時間/約4時間(満充電時)
- TAISコード/01560-000005
- 電動アシストだから坂道でも安心・快適な歩行

重量	耐荷重	バッグ容量	車輪径	座幅	座奥行	座面高さ
約10kg	100kg	9ℓ	前20cm 後15cm	40cm	18cm	52cm

② 安寿 リトルターンZ 抑速プラス(532-298)

リトルターンZシリーズの抑速タイヤがリニューアルして登場



403165

119,900円

税抜109,000円

- フレーム/アルミ
- カラー/ワインレッド
- TAISコード/00221-000741
- アロン化成

重量	耐荷重	バッグ容量	車輪径	座幅	座奥行	座面高さ
11kg	100kg	7ℓ	20cm	36cm	21cm	53.5cm

③ 安寿 リトルターンZT 抑速プラス(532-299)

リトルターンZシリーズの抑速タイヤがリニューアルして登場



403166

125,400円

税抜114,000円

- フレーム/アルミ
- カラー/ワインレッド
- TAISコード/00221-000742
- アロン化成

重量	耐荷重	バッグ容量	車輪径	座幅	座奥行	座面高さ
12kg	100kg	7ℓ	20cm	36cm	21cm	53.5cm

④ 安寿 リトルターンII 抑速プラス(532-297)

リトルターンIIに抑速タイヤ付が登場



403164

108,900円

税抜99,000円

- フレーム/アルミ
- カラー/ワインレッド
- TAISコード/00221-000740
- アロン化成

重量	耐荷重	バッグ容量	車輪径	座幅	座奥行	座面高さ
8.8kg	100kg	12ℓ	20cm	34cm	22cm	47cm

⑤ シトレアR(WAW25) 抑速機能の付いたコンパクトな前腕支持歩行車



307362

127,600円

税抜116,000円

- フレーム/アルミ
- カラー/クリームイエロー
- TAISコード/00030-000231
- 幸和製作所

重量	耐荷重	バッグ容量	車輪径	座幅	座奥行	座面高さ
8.8kg	75kg	8ℓ	前20cm 後15cm	28cm	29cm	48cm

●抑速ブレーキ内蔵後輪「バルル」搭載。
●ブレーキ力は「強・中・弱」の3段階で調整可能。
(マイナスイキパー使用)

⑥ テイコブ リトルR(HS05R) 抑速機能で安心歩行

ブラック、ネイビー



306580

99,000円

税抜90,000円

- フレーム/アルミ
- カラー/ブラック、ネイビー
- TAISコード/00030-000144
- 幸和製作所

重量	耐荷重	バッグ容量	車輪径	座幅	座奥行	座面高さ
7.8kg	75kg	15ℓ	前18cm 後20cm	28cm	30cm	52.5cm

●抑速ブレーキ内蔵後輪「バルル」搭載。
●ブレーキ力は「強・中・弱」の3段階で調整可能。
(マイナスイキパー使用)

⑦ テイコブ リトルRF(WAW02) 抑速ブレーキ機能搭載の馬蹄型歩行車

ネイビー



306697

127,600円

税抜116,000円

- フレーム/アルミ
- カラー/ブルー
- TAISコード/00030-000158
- 幸和製作所

重量	耐荷重	バッグ容量	車輪径	座幅	座奥行	座面高さ
9.7kg	75kg	15ℓ	前18cm 後20cm	29cm	33cm	52.5cm

●抑速ブレーキ内蔵後輪「バルル」搭載。
●ブレーキ力は「強・中・弱」の3段階で調整可能。
(マイナスイキパー使用)

⑧ ハッピーIINB抑速ブレーキ2

ハッピーIINBに急加速を抑え、4段階に調整可能な新抑速ブレーキ搭載



920637

108,350円

税抜98,500円

- フレーム/アルミ
- カラー/ブルーメタリック、オレンジメタリック
- TAISコード/00110-000140
- 竹虎

重量	耐荷重	バッグ容量	車輪径	座幅	座奥行	座面高さ
8.8kg	100kg	10ℓ	19cm	30.5cm	30.5cm	50cm

ブルーメタリック、オレンジメタリック

⑨ ハッピーIIツール抑速ブレーキ2

ハッピーIIツールに急加速を抑え、4段階に調整可能な新抑速ブレーキ搭載



920638

108,350円

税抜98,500円

- フレーム/アルミ
- カラー/ダークグレーメタリック
- TAISコード/00110-000142
- 竹虎

重量	耐荷重	バッグ容量	車輪径	座幅	座奥行	座面高さ
9.1kg	100kg	約10ℓ	19cm	30.5cm	30.5cm	50cm

ダークグレーメタリック

⑩ ハッピーミニ抑速ブレーキ2

ハッピーミニに急加速を抑え、4段階に調整可能な新抑速ブレーキ搭載



920639

106,150円

税抜96,500円

- フレーム/アルミ
- カラー/ミルクティーベージュ、パープルメタリック
- TAISコード/00110-000141
- 竹虎

重量	耐荷重	バッグ容量	車輪径	座幅	座奥行	座面高さ
8.3kg	80kg	約6ℓ	19cm	28cm	28cm	45cm

パープルメタリック、ミルクティーベージュ

⑪ ハッピーミニツール抑速ブレーキ2

ハッピーミニツールに急加速を抑え、4段階に調整可能な新抑速ブレーキ搭載



920640

106,150円

税抜96,500円

- フレーム/アルミ
- カラー/ダークグレーメタリック
- TAISコード/00110-000143
- 竹虎

重量	耐荷重	バッグ容量	車輪径	座幅	座奥行	座面高さ
8.5kg	80kg	約6ℓ	19cm	28cm	28cm	45cm

⑫ アルコステラ 抑速ブレーキ付き

アルコステラ 抑速ブレーキ・トレイ付き 日常のあらゆるシーンでの使用を想定した屋外用歩行車



521824

113,300円

税抜103,000円

- フレーム/アルミ
- カラー/シャンパンゴールド
- TAISコード/00125-000111、(トレイ付)00125-000113
- 星光医療器

重量	耐荷重	バッグ容量	車輪径	座幅	座奥行	座面高さ
9.2kg (ト)10.1kg	100kg	9ℓ	20cm	34.2cm	29.7cm	48・50.5・53cm

トレイ付き

⑬ シンフォニスリムBOX

買い物カゴを載せられるスリムなBOX歩行車



317609

42,900円

税抜39,000円

- フレーム/アルミ
- カラー/花柄紺、フローラルBR
- TAISコード/00576-000058
- 島製作所

重量	耐荷重	バッグ容量	車輪径	座幅	座奥行	座面高さ
6kg	75kg	12ℓ	14.5cm	28cm	30cm	50cm

●横幅47.5cmのスリム設計

① シンフォニー SP

片方だけのブレーキ操作で両後輪を制御

●島製作所

花柄BK
CLブラウン
格子紺
Bチェックブルー

316005
41,800円
税抜38,000円

■フレーム/アルミ
■カラー/CLブラウン、格子紺、花柄BK、Bチェックブルー
■TAISコード/00576-000014

重量	耐荷重	バッグ容量	車輪径	座幅	座奥行	座面高さ
5.9kg	100kg	8ℓ	14.5cm	34.5cm	27cm	41cm

在

② シンフォニー SPスリム

狭い場所も小回りがきき操作しやすい

●島製作所

花柄紺
オレンジ/BR
ダマスクピンク

316417
39,600円
税抜36,000円

■フレーム/アルミ
■カラー/花柄紺、オレンジ/BR、ダマスクピンク
■TAISコード/00576-000039

重量	耐荷重	バッグ容量	車輪径	座幅	座奥行	座面高さ
4.9kg	75kg	8ℓ	14.5cm	31cm	26cm	44cm

在

③ シンフォニー バスケットSP

買い物カゴを載せられる
ワゴンタイプ歩行車

●島製作所

ブラック
クラシック
ガーデンNB

317584
53,350円
税抜48,500円

■フレーム/アルミ
■カラー/ブラック、クラシックガーデンNB
■TAISコード/00576-000052

重量	耐荷重	バッグ容量	車輪径	座幅	座奥行	座面高さ
7.2kg	75kg	20ℓ	14.5cm	31cm	27cm	47cm

在

④ シンフォニー EVO

コンパクトなハイタイプ

●島製作所

Bブラウン
Bベージュ

316357
51,150円
税抜46,500円

■フレーム/アルミ
■カラー/Bブラウン、Bベージュ
■TAISコード/00576-000036

重量	耐荷重	バッグ容量	車輪径	座幅	座奥行	座面高さ
5.9kg	75kg	9ℓ	18cm	35cm	29cm	43cm

在

⑤ シンフォニー AR

軽量コンパクトな肘置きタイプ

●島製作所

ピンクブロック
BKブロック

316376
67,650円
税抜61,500円

■フレーム/アルミ
■カラー/ピンクブロック、BKブロック
■TAISコード/00576-000038

重量	耐荷重	バッグ容量	車輪径	座幅	座奥行	座面高さ
6.8kg	75kg	6ℓ	18cm	32cm	27cm	43cm

在

⑥ シンフォニー ラクーン

便利で多機能なBOXタイプ歩行車

●島製作所

格子NB
花柄ドットエンジ

316785
52,800円
税抜48,000円

■フレーム/アルミ
■カラー/花柄ドットエンジ、格子NB
■TAISコード/00576-000040

重量	耐荷重	バッグ容量	車輪径	座幅	座奥行	座面高さ
7kg	75kg	11ℓ	18cm	32cm	22cm	43cm

●カゴ受けを使用すれば買い物カゴを座面に載せることができます。

在

⑦ シンフォニー

シンプルで使いやすいベーシックな歩行車

●島製作所

ブルー
レッド

3303
47,300円
税抜43,000円

■フレーム/アルミ
■カラー/レッド、ブルー
■TAISコード/00576-000010

重量	耐荷重	バッグ容量	車輪径	座幅	座奥行	座面高さ
6.4kg	100kg	10ℓ	15cm	33cm	30.5cm	50cm

在

⑧ U WalkerII (TW-320)

速度制御付き歩行車。強弱調整も
オンオフ切替も工具なしで簡単!

●タカノ

切替
ダイヤル
オレンジ
ダイヤル

強弱も簡単に
6段階調整。

547269
89,000円
(非課税)

■フレーム/スチール
■カラー/オレンジ
■TAISコード/00297-000118

重量	耐荷重	バッグ容量	車輪径	座幅	座奥行	座面高さ
10kg	80kg	10ℓ	20cm	38cm	23cm	50cm

●切替ダイヤルを回してオンオフの切替が工具無しで簡単にできます。

直

⑨ かるスリム

軽くてコンパクトな歩行車

●シクロケア

317100
33,000円
税抜30,000円

■フレーム/アルミニウム合金
■カラー/チェックパープル
■TAISコード/00148-000031

重量	耐荷重	バッグ容量	車輪径	座幅	座奥行	座面高さ
4.9kg	75kg	14ℓ	前15cm 後15cm	28.5cm	18.5cm	46cm

在

⑩ テイコブ リトル (HS05)

本体がコンパクトでも安定性抜群

●幸和製作所

ブラック
チェックブルー

306349
82,500円
税抜75,000円

■フレーム/アルミ
■カラー/チェックブルー、ブラック
■TAISコード/00030-000099

重量	耐荷重	バッグ容量	車輪径	座幅	座奥行	座面高さ
5.0kg	75kg	8ℓ	前18cm 後15cm	28cm	30cm	50cm

在

⑪ テイコブ リトルスリム (WAW04)

本体幅がスリムで軽さが魅力

●幸和製作所

ネイビー
ブラウン

306735
71,500円
税抜65,000円

■フレーム/アルミ
■カラー/ネイビー、ブラウン
■TAISコード/00030-000163

重量	耐荷重	バッグ容量	車輪径	座幅	座奥行	座面高さ
4.5kg	75kg	10ℓ	15cm	23.5cm	25cm	48cm

在

⑫ テイコブ リトルハイII (WAW15)

背の高い方にもおすすめ

●幸和製作所

チェックブラック
ワインレッド

306951
71,500円
税抜65,000円

■フレーム/アルミ
■カラー/チェックブラック、ワインレッド
■TAISコード/00030-000173

重量	耐荷重	バッグ容量	車輪径	座幅	座奥行	座面高さ
5.3kg	75kg	15ℓ	15cm	28cm	30cm	50cm

在

① **テイコブ リトルワゴン (WAW07)**
カゴのせ機能付きの
ワゴンタイプ

●幸和製作所

ネイビー
フラワー
アイボリー



91
67cm
9段階

42.5cm

307161
91,300円
税抜83,000円

■フレーム/アルミ
■カラー/フラワーアイボリー、ネイビー
■TAISコード/00030-000171

重量	耐荷重	バッグ容量	車輪径	座幅	座奥行	座面高さ
約7kg	75kg	16ℓ	15cm	31cm	20cm	48cm

在

② **テイコブ リトルワゴンミニ (WAW21)**
最小幅クラスの
軽量ワゴン歩行車

●幸和製作所

ワインレッド
ネイビー



91
67cm
9段階

41.5cm

307314
78,100円
税抜71,000円

■フレーム/アルミ
■カラー/ネイビー、
ワインレッド

■TAISコード/00030-000190

重量	耐荷重	バッグ容量	車輪径
4.9kg	75kg	10ℓ	13cm

●買い物カゴ載せ機能付き。

在

③ **Santino (サンティノ) (WAG02)**
コンパクトに
折りたためる歩行車

●幸和製作所

ネイビー
ブラウン



95
80cm
6段階

21cm 30cm

306955
84,700円
税抜77,000円

■フレーム/アルミ
■カラー/ネイビー、ブラウン
■TAISコード/00030-000189

重量	耐荷重	バッグ容量	車輪径
4.9kg	80kg	5ℓ	13cm

在

④ **テイコブ リトルF (WAW03)**
2WAYのハンドル仕様
前腕を預けて安定歩行

●幸和製作所

グリップハンドルで通常歩行



104.5
77.5cm
10段階

66.5cm 54cm

306698
104,500円
税抜95,000円

■フレーム/アルミ
■カラー/ブルー
■TAISコード/00030-000159

重量	耐荷重	バッグ容量	車輪径	座幅	座奥行	座面高さ
7.7kg	75kg	15ℓ	18cm	29cm	33cm	52.5cm

在

⑤ **テイコブ リトルボンベ (WAW06)**
ボンベが隠せて
すっきりスマート

●幸和製作所

ブラック



92
74cm
7段階

42.5cm

306788
102,300円
税抜93,000円

■フレーム/アルミ
■カラー/ブラック
■TAISコード/00030-000165

重量	耐荷重	バッグ容量	車輪径	座幅	座奥行	座面高さ
5.6kg	75kg	18.5ℓ	15cm	28cm	33cm	50cm

在

⑥ **アルカーレ CH**
コンパクトながら前輪が大きく
段差の乗り越えがスムーズ

●リッチェル

ワンタッチ
座面



96.5
78.5cm
7段階

40cm

426540
38,500円
税抜35,000円

■フレーム/アルミ
■カラー/ブルーデニム
■TAISコード/00426-000138

重量	耐荷重	バッグ容量	車輪径	座幅	座奥行	座面高さ
5.5kg	75kg	7.5ℓ	前17.5cm 後14.5cm	30cm	31cm	44.5cm

在

⑦ **ハッピーミニ**
ハッピーIINBの
軽量・コンパクトタイプ

●竹虎

ミルクティー
ベージュ



79
70cm
5段階

39.5cm

920086
46,750円
税抜42,500円

■フレーム/アルミ
■カラー/ミルクティーベージュ、
パープルメタリック

■TAISコード/00110-000103

重量	耐荷重	車輪径	座幅	座奥行	座面高さ
6.5kg	80kg	18cm	28cm	28cm	43cm

在

⑧ **ハッピーミニトール**
コンパクトタイプの
ハッピーミニに
高さをプラス

●竹虎

パールホワイト



84
70cm
7段階

41cm

920432
46,750円
税抜42,500円

■フレーム/アルミ
■カラー/ダークグレーメタリック、
パールホワイト

■TAISコード/00110-000128

重量	耐荷重	車輪径	座幅	座奥行	座面高さ
6.7kg	80kg	18cm	28cm	28cm	43cm

在

⑨ **ハッピーII NB**
安全性と信頼性が高いスタンダードタイプ

●竹虎

オレンジメタリック
ブルーメタリック



87
78cm
5段階

62cm

920276
49,500円
税抜45,000円

■フレーム/アルミ
■カラー/ブルーメタリック、オレンジメタリック
■TAISコード/00110-000112

重量	耐荷重	車輪径	座幅	座奥行	座面高さ
7.7kg	100kg	19cm	30.5cm	30.5cm	50cm

在

⑩ **ハッピーII トール**
身長の高い方にも適した歩行車

●竹虎

ダークグレー
メタリック
パールホワイト



92
78cm
7段階

65.5cm

920431
49,500円
税抜45,000円

■フレーム/アルミ
■カラー/ダークグレーメタリック、パールホワイト
■TAISコード/00110-000127

重量	耐荷重	車輪径	座幅	座奥行	座面高さ
8.0kg	100kg	19cm	30.5cm	30.5cm	50cm

在

⑪ **neo-NOPPO (ネオ ノップ)**
歩行・介助を1台に集約

●カルバオン

シルバー



93
78cm
6段階

62cm

380256
90,000円
非課税

■フレーム/アルミ
■カラー/シルバー
■TAISコード/00925-000018

重量	耐荷重	車輪径	座幅	座奥行	座面高さ
11kg	100kg	前18cm 後30cm	35cm	32cm	47.5cm

介助車仕様

在

⑫ **セーフティーアーム
ロータポケットグランデ**
ハンドル高さ最大93cm。
コンパクトな歩行車

●イーストアイ

NEW



93
78cm
7段階

38cm

526840
47,300円
税抜43,000円

■フレーム/アルミ、スチール
■カラー/シャイニングホワイト

■TAISコード/00465-000113

重量	耐荷重	バッグ容量	車輪径	座幅	座奥行	座面高さ
6.8kg	100kg	13ℓ	前20cm 後15cm	34cm	24.5cm	47cm

在

⑬ **セーフティーアーム ロレータ
スタンダードタイプ/大型タイプ**
着脱式のかご
大型座面付き

●イーストアイ

NEW

スタンダードタイプ
526857
34,100円
税抜31,000円

大型タイプ
526858
37,950円
税抜34,500円

■フレーム/アルミ(一部スチール)
■カラー/TAIS
(スタンダード)
シャイニングホワイト:00465-000121
(大型)ブラック:00465-000122

重量	耐荷重	車輪径	座幅	座奥行	座面高さ
7.2kg (大型)7.6kg	100kg	前20cm 後15cm	36cm	33cm	44cm (大型)47cm

在

⑭ **セーフティーアーム
ロータポケット (RS5470)**
コンパクトさと高さを
兼ね備えた歩行車

●イーストアイ

バッグ使用例



86.5
74cm
6段階

46cm

526270
31,900円
税抜29,000円

■フレーム/アルミ(一部スチール)
■カラー/イーストアイブルー
■TAISコード/00465-000111

重量	耐荷重	バッグ容量	車輪径	座幅	座奥行	座面高さ
6.2kg	100kg	5ℓ	前20cm 後15cm	36cm	24cm	45cm

在

①ハッピーⅢ

人気のハッピーに使いやすさがアップした新型登場!



●竹虎

NEW



920633
62,700円
税抜57,000円

■フレーム/アルミ	■カラー/ブルーメタリック、カシミアベージュメタリック					
■TAISコード/00110-000134	※折りたたみ時自立可能					
重量	耐荷重	バッグ容量	車輪径	座幅	座奥行	座面高さ
8.2kg	100kg	約10ℓ	19cm	30.5cm	30.5cm	52.5cm

②ハッピーⅢミニ

ハッピーミニに使いやすさがアップした新型登場!



●竹虎

NEW



920634
60,500円
税抜55,000円

■フレーム/アルミ	■カラー/パープルメタリック、ローズゴールドメタリック					
■TAISコード/00110-000135	※折りたたみ時自立可能					
重量	耐荷重	バッグ容量	車輪径	座幅	座奥行	座面高さ
6.4kg	80kg	約5ℓ	18cm	28cm	28cm	45cm

③スルーン歩行車 コエル

約3cmの段差を乗り越えられる歩行車



●マキテック

NEW



404368
88,000円
税抜80,000円

■フレーム/アルミ	■カラー/ブラウン					
■TAISコード/00690-000139						
重量	耐荷重	バッグ容量	車輪径	座幅	座奥行	座面高さ
7.2kg	80kg	17.8ℓ	約15cm	26cm	31cm	45cm

④スリムフィット(ガード付き)スタンダードサイズ(SL-0530WG)/ラージサイズ(SL-0580WG)

リーチハンドルに切り替えて後方転倒を防ぎましょう!



●ユーハ産業

NEW



スタンダード
374462
58,300円
税抜53,000円

ラージ
374463
63,800円
税抜58,000円

■フレーム/アルミ	■カラー/(スタンダード)ベージュ、ネイビー、ワインレッド(ラージ)ブラック		
■TAISコード/(スタンダード)01096-000090(ラージ)01096-000091			
重量	耐荷重	バッグ容量	車輪径
(スタンダード)4.0kg (ラージ)4.3kg	(スタンダード)80kg (ラージ)95kg	5ℓ	前15cm 後15cm

⑤スリムフィット(座面付き)スタンダードサイズ(SL-0630WS)/ラージサイズ(SL-0680WS)

リーチハンドルに切り替えて後方転倒を防ぎましょう!



●ユーハ産業

NEW



スタンダード
374460
69,300円
税抜63,000円

ラージ
374461
74,800円
税抜68,000円

■フレーム/アルミ	■カラー/(スタンダード)ストライプブラック、ストライプレッド(ラージ)ストライプブルー		
■TAISコード/(スタンダード)01096-000088(ラージ)01096-000089			
重量	耐荷重	バッグ容量	車輪径
(スタンダード)4.9kg (ラージ)5.1kg	(スタンダード)80kg (ラージ)95kg	5ℓ	前15cm 後15cm

⑥ニトロデュオ

介助車としても使える歩行車



●ドライブデヴィルビスヘルスケア



534525
80,000円
税抜75,000円

■フレーム/アルミ	■カラー/レッド					
■TAISコード/01789-000005						
重量	耐荷重	バッグ容量	車輪径	座幅	座奥行	座面高さ
9.0kg	100kg	7ℓ	前24.5cm 後19.5cm	42cm	22cm	49cm

⑦スリムフィット スタンダードサイズ(SL-0470)/ラージサイズ(SL-0520)

リーチハンドルに切り替えて後方転倒を防ぎましょう!



●ユーハ産業



スタンダード
374459
53,900円
税抜49,000円

ラージ
374458
59,400円
税抜54,000円

■フレーム/アルミ	■カラー/(スタンダード)ブルー、レッド、キャメル(ラージ)ブラック、ネイビー		
■TAISコード/(スタンダード)01096-000086(ラージ)01096-000087			
重量	耐荷重	バッグ容量	車輪径
(スタンダード)4.0kg (ラージ)4.3kg	(スタンダード)80kg (ラージ)95kg	5ℓ	前15cm 後15cm

●2WAY構造:ハンドルグリップの位置は、通常使用と後方転倒を少なくさせるリーチハンドルに切り替えが出来る。

⑧ヘルシーワン コンシェルジュ

軽量5.3kgのヘルシーワン 前腕支持タイプ



●ウイズワン

NEW



311862
85,800円
税抜78,000円

■フレーム/アルミニウム(一部プラスチック)	■カラー/グリーンチェック		
■TAISコード/00063-000045			
重量	耐荷重	バッグ容量	車輪径
5.3kg	75kg	前30 後70	14.5cm

⑨ヘルシーワンW

小回りが利くスリムモデルタイプ



●ウイズワン



311625
75,900円
税抜69,000円

■フレーム/アルミ	■カラー/Pヴァイオレット、スモールフラワー、ネイビー、ネイティブグレー、オムチェックブルー		
■TAISコード/00063-000038			
重量	耐荷重	バッグ容量	車輪径
4.5kg	75kg	10+7ℓ	14.5cm

⑩レジェールキャンシット

超軽量4.6kgイス付きコンパクトタイプ



●ウイズワン

NEW



311875
84,700円
税抜77,000円

■フレーム/アルミ	■カラー/ターコイズブルー、ジャガードブルー					
■TAISコード/00063-000046						
重量	耐荷重	バッグ容量	車輪径	座幅	座奥行	座面高さ
4.6kg	75kg	1.7ℓ	14.5cm	31cm	25.5cm	46cm

⑪ヘルシーワン レジェール

微可動キャスター採用のミニタイプ



●ウイズワン



311732
73,150円
税抜66,500円

■フレーム/アルミ	■カラー/ベージュ、タータンレッド、ペイズリー		
■TAISコード/00063-000039			
重量	耐荷重	バッグ容量	車輪径
3.95kg	75kg	1.7+7ℓ	14.5cm

●左右15°の微可動モード付きキャスター採用。

⑫ヘルシーワン ギャルソン

軽量4.9kgの屋内用ヘルシーワン



●ウイズワン

NEW



311863
77,000円
税抜70,000円

■フレーム/アルミニウム(一部プラスチック)	■カラー/チェックグレー		
■TAISコード/00063-000044			
重量	耐荷重	バッグ容量	車輪径
4.9kg	75kg	3ℓ トレ-2kg	14.5cm

① ヴェレプラス

取り回しが
しやすい歩行車



90
80.5
cm
段階

35
cm

63cm 75cm

426627
55,000円
税抜50,000円

■フレーム/アルミ
■カラー/グレージュ
■TAISコード/00426-000152

重量	耐荷重	バグ容量	車輪径	座幅	座奥行	座面高さ
7.6kg	80kg	10ℓ	18cm	33cm	20cm	45cm

後輪の切替レバー
固定 360°

●リッチェル
●NEW

② アルコーステラ
アルコーステラトレイ付

日常のあらゆるシーンでの使用を
想定した屋外用歩行車



88.9
77.2
cm
12
段階

51cm

52.9cm 64.1
cm

521823
69,300円
税抜63,000円

トレイ付き
521825
75,900円
税抜69,000円

■フレーム/アルミ ■カラー/シャンパンゴールド
■TAISコード/00125-000110、(トレイ付)00125-000112

重量	耐荷重	バグ容量	車輪径	座幅	座奥行	座面高さ
8kg (ト)8.9kg	100kg	9ℓ	20cm	34.2cm	29.7cm	48・50.5・53cm

●星光医療器
●NEW

③ ジスタ(WAW33-NV)

駐車ブレーキ操作が必要ない歩行車



91
70
cm
8
段階

37cm

60cm 48cm

307384
99,000円
税抜90,000円

■フレーム/アルミニウム合金
■カラー/ネイビー ■TAISコード/00030-000241

重量	耐荷重	バグ容量	車輪径	座幅	座奥行	座面高さ
5.9kg	80kg	8ℓ	15cm	29.5cm	23cm	46.5cm

●グリップから手を離すと駐車ブレーキがかかり、グリップを握ると駐車ブレーキが解除されます。
●座面を出した状態では駐車ブレーキが解除されない構造です。

●幸和製作所
●NEW

④ Michele(ミケレ)
(WAG01)

男性のためのカッコいい
歩行車



95
79
cm
6
段階

60.5cm 53.5cm

307220
64,900円
税抜59,000円

■フレーム/アルミ
■カラー/ネイビー、ブラウン
■TAISコード/00030-000175

重量	耐荷重	バグ容量	車輪径	座幅	座奥行	座面高さ
5.9kg	80kg	8ℓ	前20cm 後13cm	38.5cm	26cm	50cm

●幸和製作所

⑤ 四輪歩行補助車
newあゆむくん
Mサイズ(V4209)/
Lサイズ(V4210)

体格に合わせて
選べる2サイズ



(L) (M)
97 91.4
cm
7
段階

76 70.5
cm
7
段階

61.2cm (M) 60cm
(L) 66.5cm

578011
M
31,500円
非課税
L
34,500円
非課税

■フレーム/アルミ
■カラー/シルバー
■TAISコード/(M) 01093-000021 (L) 01093-000022

重量	耐荷重	車輪径	座幅	座奥行	座面高さ	踏踏
(M) 8kg (L) 9kg	75kg (L) 70kg	(M) 15cm (L) 20cm	34.5cm	33.5cm	(M) 47・54cm (L) 52.5・59.5cm	27cm

●ウェルケアバンク

⑥ 安寿 歩行車 リトルターンII
(532-295)

ハンドル高さ調節が
幅広く、前輪回転
制御機能付き



96.5
74
cm
10
段階

27cm 48cm 65cm

403043
71,500円
税抜65,000円

■フレーム/アルミ
■カラー/ワインレッド ■TAISコード/00221-000713

重量	耐荷重	バグ容量	車輪径	座幅	座奥行	座面高さ
6.9kg	100kg	12ℓ	20cm	34cm	22cm	47cm

●アロン化成

⑦ 安寿 歩行車 リトルターンII KM
(532-296)

幅広いハンドル
高さ調節と買い物かごを
載せる事が可能



96.5
74
cm
10
段階

27cm 50cm 65cm

403044
77,000円
税抜70,000円

■フレーム/アルミ
■カラー/ワインレッド ■TAISコード/00221-000714

重量	耐荷重	バグ容量	車輪径	座幅	座奥行	座面高さ
7.5kg	100kg	11ℓ	20cm	36cm	22cm	47cm

●アロン化成

⑧ 安寿 リトルターン
H(532-315)/L(532-316)

小さく回れて小さく
しまえる歩行車



(H) (L)
74.5 86
cm
6
段階

26cm 48cm 65cm

402287
63,800円
税抜58,000円

■フレーム/アルミ
■カラー/ワインレッド
■TAISコード/(H) 00221-000456 (L) 00221-000457

重量	耐荷重	バグ容量	車輪径	座幅	座奥行	座面高さ
(H) 6.5kg (L) 6.4kg	100kg	12ℓ	20cm	34cm	22cm	47cm

●アロン化成

⑨ 安寿 歩行車 リトルターン
トル103タイプ
(532-327)

身長の高い方におすすめ



103.5
88.5
cm
7
段階

26cm 54cm 65cm

402627
63,800円
税抜58,000円

■フレーム/アルミ
■カラー/ワインレッド
■TAISコード/00221-000549

重量	耐荷重	バグ容量	車輪径	座幅	座奥行	座面高さ
7.1kg	100kg	14ℓ	20cm	37.5cm	22cm	53cm

●アロン化成

⑩ 安寿 歩行車
ショッピングターン
(532-325)

買い物かごが
載せられる
歩行車



90
72.5
cm
6
段階

28cm 53cm 73cm

402412
52,000円
非課税

■フレーム/アルミ
■カラー/ベージュ
■TAISコード/00221-000507

重量	耐荷重	バグ容量	車輪径	座幅	座奥行	座面高さ
6.1kg	100kg	12ℓ	20cm	37.5cm	18.5cm	47cm

●アロン化成

⑪ 安寿 歩行車トライリンク
(532-320)

折りたたみ幅22cmで
収納にも便利



86
76
cm
5
段階

22cm 56cm 61.5cm

402382
43,000円
非課税

■フレーム/アルミ ■カラー/ブラウン
■TAISコード/00221-000467

重量	耐荷重	バグ容量	車輪径	座幅	座奥行	座面高さ
7.1kg	150kg	13ℓ	19.5cm	39.5cm	20cm	51.5cm

●アロン化成

⑫ 安寿リトルターンZ
(532-308)

使い勝手の良い
前腕支持歩行車

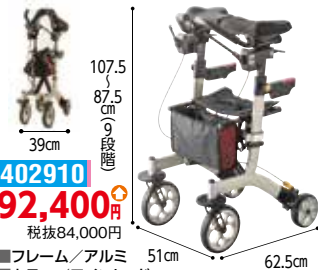

107.5
87.5
cm
9
段階

39cm 51cm 62.5cm

402910
92,400円
税抜84,000円

■フレーム/アルミ
■カラー/ワインレッド
■TAISコード/00221-000624

重量	耐荷重	バグ容量	車輪径	座幅	座奥行	座面高さ
(H) 6.5kg (L) 6.4kg	100kg	7ℓ	前20cm 後15cm	36.5cm	21cm	53.5cm

●アロン化成

⑬ 安寿リトルターンZT
(532-309)

トレイ付きのコンパクト
前腕支持歩行車



107.5
87.5
cm
9
段階

39cm 51cm 62.5cm

402911
97,900円
税抜89,000円

■フレーム/アルミ
■カラー/ワインレッド
■TAISコード/00221-000625

重量	耐荷重	バグ容量	車輪径	座幅	座奥行	座面高さ
10.5kg	100kg	7ℓ	前20cm 後15cm	36.5cm	21cm	53.5cm

●アロン化成

⑭ シトリア(WAW23)

軽量・コンパクトな
前腕支持歩行車



105
77
cm
10
段階

40cm 64.5cm 48cm

308026
104,500円
税抜95,000円

■フレーム/アルミ
■カラー/クリームイエロー
■TAISコード/00030-000226

重量	耐荷重	バグ容量	車輪径	座幅	座奥行	座面高さ
7.9kg	75kg	8ℓ	前20cm 後15cm	28cm	29cm	48cm

●幸和製作所

⑮ シトリアワイド(WAW27)

ワイドタイプの
前腕支持歩行車



105
77
cm
10
段階

43cm 67.5cm 54.5cm

307363
104,500円
税抜95,000円

■フレーム/アルミ
■カラー/グレー
■TAISコード/00030-000236

重量	耐荷重	バグ容量	車輪径	座幅	座奥行	座面高さ
8.8kg	100kg	10ℓ	前20cm 後15cm	34cm	29cm	48cm

●幸和製作所

① Xpresso Nano(エクस्प्रेसナノ)

おしゃれなデザインに抜群の強度と安定性を誇る歩行器

● Evolution Technologies

NEW



352307
60,500円
税抜55,000円

■フレーム/アルミ
■カラー/スカイブルー、チョコレートブラウン

■TAISコード/01812-000005

重量	耐荷重	バッグ容量	車輪径	座幅	座奥行	座面高さ
7.8kg	100kg	11ℓ	20cm	38.5cm	22cm	48.5cm

② ジャパンベースモデル

日本向けに特別に開発した屋内外で使用できる歩行車

● Evolution Technologies

ブルー



352302
41,250円
税抜37,500円

■フレーム/アルミ
■カラー/ブルー

■TAISコード/01812-000003

重量	耐荷重	バッグ容量	車輪径	座幅	座奥行	座面高さ
7.65kg	100kg	13ℓ	20cm	35cm	32cm	50cm

③ ラビットライト WR-7・WR-10

新しくなったラビット歩行車

WR-7 モスグリーン
WR-10 アイボリーホワイト

● ウェルバートナース

NEW



939417
7インチ(WR-7)
92,000円
(非課税)

10インチ(WR-10)
92,000円
(非課税)

■フレーム/アルミ
■カラー/モスグリーン、アイボリーホワイト

■TAISコード/(WR-7)モスグリーン 01009-00051 アイボリーホワイト 01009-00052 (WR-10)モスグリーン 01009-00049 アイボリーホワイト 01009-00050

重量	耐荷重	バッグ容量	車輪径	座幅	座奥行	座面高さ
8.5kg	100kg	8ℓ	17.5cm	30cm	30cm	48cm
8.5kg	100kg	8ℓ	前25cm 後17.5cm	30cm	30cm	48cm

●従来のラビットに比べ旋回時の旋回半径を狭くしました。

④ ヴェール屋内用(140059)

行きたい方向へスムーズ移動!

● リッチェル

NEW



426594
47,300円
税抜43,000円

■フレーム/アルミ
■カラー/オリーブグリーン

■TAISコード/00426-000146

重量	耐荷重	バッグ容量	車輪径
6.1kg	80kg	12.5ℓ	前12cm 後9cm

⑤ ウォーキングカート チェスター K-1

木目感が美しい高級感のあるヨーロッパ仕様

● フジホーム



386272
55,000円
(非課税)

■フレーム/アルミ
■カラー/ライトウッド

■TAISコード/00121-000030

重量	耐荷重	バッグ容量	車輪径
約5.0kg	100kg	10ℓ	18.0cm

⑥ レッツゴー(室内専用)

室内での移動に適したシンプル&スタイリッシュなデザイン

● 竹虎



920054
53,900円
税抜49,000円

■フレーム/アルミ、スチール
■カラー/ウッドパターン

■TAISコード/00110-000098

重量	耐荷重	車輪径
7.0kg	80kg	15cm

●バスケット、トレイは標準装備。

⑦ レッツゴーミニ(室内専用)

スタイリッシュ&コンパクト

● 竹虎



920221
52,250円
税抜47,500円

■フレーム/アルミ、スチール
■カラー/シルバー、ウォールナット

■TAISコード/00110-000106

重量	耐荷重	車輪径
6.2kg	80kg	15cm

●バスケット、トレイは標準装備。

⑧ レッツドリーム

インテリアのような落ち着いた室内専用歩行車

● 竹虎

NEW



920635
75,350円
税抜68,500円

■フレーム/アルミ、スチール
■カラー/ブラック

■TAISコード/00110-000136

重量	耐荷重	バッグ容量	車輪径
7.4kg	100kg	約11ℓ	15cm

⑨ レッツドリームミニ

インテリアのような落ち着いたコンパクトタイプの室内専用歩行車

● 竹虎

NEW



920636
74,250円
税抜67,500円

■フレーム/アルミ、スチール
■カラー/ブルー

■TAISコード/00110-000137

重量	耐荷重	バッグ容量	車輪径
7.0kg	80kg	約11ℓ	15cm

⑩ くらしサポート歩行車

〈買物用〉/〈買物用〉スリム

買物カートのように使えるカウサポシリーズ

ティップングレバー付きで、段差超えもラク
後輪内寸が38cmと広く、歩きやすい歩行車

狭い歩道でも快適スリムタイプ
袋フック搭載・バッグ容量アップ

● パナソニック

NEW



PN-L70101
471731
89,100円
税抜81,000円

PN-L70102
471853
98,450円
税抜89,500円

■フレーム/アルミ
■カラー/ネイビー、ワインレッド

■TAISコード/00980-000440

重量	耐荷重	バッグ容量	車輪径
6.3kg	100kg	12ℓ	前18cm 後15cm
6.5kg	100kg	16ℓ	前18cm 後15cm

※2024年11月頃発売予定

⑪ くらしサポート歩行車

スムーディー〈室内用〉

愛称「カジサポ」
ご自宅での暮らしの安心と生活範囲を広げます

● パナソニック



471730
65,780円
税抜59,800円

■フレーム/アルミ

■TAISコード/00980-000441

重量	耐荷重	バッグ容量	車輪径
5.7kg	100kg	7ℓ	17cm

⑫ 前腕支持台型歩行車

friend(フレンド) WF-1

大きな車輪で歩道の段差も楽々

● ウェルバートナース



939264
79,800円
(非課税)

■フレーム/アルミ
■カラー/グレーメタリック、オレンジ

■TAISコード/01009-000025

重量	耐荷重	バッグ容量	車輪径	座幅	座奥行	座面高さ
8.5kg	100kg	8ℓ	前20cm 後18cm	30cm	30cm	46cm

●スピード調整(抵抗器)付。

⑬ 前腕支持台型歩行車

friend II(フレンド II) WF-2

高さ115cmまで設定できます

● ウェルバートナース



939279
85,000円
(非課税)

■フレーム/アルミ
■カラー/ブラウン、グリーン

■TAISコード/01009-000028

重量	耐荷重	バッグ容量	車輪径	座幅	座奥行	座面高さ
9.5kg	100kg	8ℓ	前20cm 後18cm	35cm	32cm	50cm

●スピード調整(抵抗器)付。

①アームフィット(室内外兼用) 肘掛付 AR-458E

ウレタン成型で肘にフィット



●ユーバ産業



374151
64,800円
(非課税)

■フレーム/アルミ 55cm
■カラー/ブラック、ブラウン
■TAISコード/01096-000039

重量	耐荷重	バッグ容量	車輪径	座幅	座奥行	座面高さ
8.5kg	100kg	10ℓ	前20cm 後15cm	37cm	27cm	47cm

●肘置きを外してウォーカータイプとしても使えます。

②テイコブ リトルホーム (WAW05)

小回りが利いて楽に使える



●幸和製作所



306813
78,100円
税抜71,000円

■フレーム/アルミ
■カラー/ブラウン
■TAISコード/00030-000166

重量	車輪径	カゴ幅	カゴ奥行	カゴ高さ
5.5kg (トレイ除く)	15cm	30cm	20cm	19cm

●バスケット、トレイは標準装備。
※メッシュ袋付き。

③テイコブ リトルホームF (WAW18)

切り替え簡単な2WAYハンドル仕様



●幸和製作所



307247
104,500円
税抜95,000円

■フレーム/アルミ
■カラー/ブラウン
■TAISコード/00030-000187

重量	車輪径	カゴ幅	カゴ奥行	カゴ高さ
7.8kg (トレイ、トレイ蓋セフレーム除く)	15cm	30cm	20cm	15.5cm

●馬蹄型ハンドル仕様
●通常ハンドル仕様

④サドル付歩行者

歩行の困難な方も安全に歩行リハビリができます



●キシ・エンジニアリング



714041
233,200円
税抜212,000円

■フレーム/スチール
■カラー/緑
■TAISコード/00398-000035

重量	耐荷重	車輪径	座幅	座奥行	座面高さ
19kg	100kg	15cm	16cm	28cm	40~80cm

※背もたれ 714060 は別売になります。

⑤アルコーSK型パーキングロック付

アルコーSK型用パーキングロックユニット



●星光医療器製作所



パーキングロック付 521592 115,000円 (非課税)
パーキングロックユニット 521594 33,000円 (税抜30,000円)

■フレーム/スチール
■カラー/グレー
■TAISコード(ロック付)00125-000106

重量	耐荷重	車輪径
14.1kg	80kg	10cm

※ミニタイプ 521588 もございます。

⑥アルコースリムα

コンパルが標準装備されたコンパクト設計の屋内用歩行者



●星光医療器製作所



521817
97,900円
税抜89,000円

■フレーム/スチール
■カラー/グリーン
■TAISコード/00125-000109

重量	耐荷重	車輪径
10.5kg	80kg	前15cm 後20cm

⑦エスコート エスコートwp

行きたいところへ、動線づくりのための屋内用歩行者



●モルテン



①MESCP 631637
61,600円
税抜56,000円

②MESCPW 631638
72,600円
税抜66,000円

■フレーム/アルミニウム合金
■TAISコード
①00054-000612②00054-000613

重量	耐荷重	車輪径
①3.0kg②3.5kg	80kg	14.5cm

●ハンドルが握れない人に配慮したウォーキングプレート(エスコートwp)。

⑧アルコースリム

小回りが利くコンパクト設計



●星光医療器製作所



521414
47,000円 (非課税)

■フレーム/スチール
■TAISコード/00125-000072

重量	車輪径	マットサイズ
8kg	10cm	41.8×23cm

●前腕支持型とグリップ型の2通りの使い方ができます。

⑨アルコーSK型

ワンタッチ高さ調整



●星光医療器製作所



521251
85,000円 (非課税)

■フレーム/スチール
■TAISコード/00125-000040

重量	車輪径
12kg	10cm

●抵抗器付き

⑩アルコーSK型mini(ミニ)

狭い住環境での取り回しもラクラク



●星光医療器製作所



521439
85,000円 (非課税)

■フレーム/スチール
■TAISコード/00125-000087

重量	車輪径
11.8kg	10cm

●後輪は抵抗器付きです。

⑪アルコー3型中

スタンダードな歩行者



●星光医療器製作所



521003
47,000円 (非課税)

■フレーム/スチール
■カラー/シルバー
■TAISコード/00125-000008

重量	車輪径
11.2kg	10cm

⑫アルコーDX

最高122.5cmまで高さが調整できます



●星光医療器製作所



521005
73,000円 (非課税)

■フレーム/スチール
■TAISコード/00125-000007

重量	車輪径
11.8kg	10cm

⑬アルコー1S型

アルコー1S-T型(抵抗器付)



●星光医療器製作所

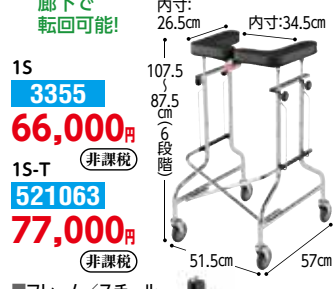

1S 3355
66,000円 (非課税)

1S-T 521063
77,000円 (非課税)

■フレーム/スチール
■TAISコード/ (1S)00125-000011 (1S-T)00125-000041

重量	車輪径
(1S)12.4kg (1S-T)13kg	10cm

●廊下で転回可能!

⑭アルコー12型

体に合わせて幅や高さが調整できます



●星光医療器製作所



521021
59,000円 (非課税)

■フレーム/スチール、ステンレス
■TAISコード/00125-000017

重量	車輪径
12kg	10cm

●在庫 直送 送料実費

① アルコー1型

コンパクトに折り畳め
保管場所を選ばません

●星光医療器製作所



内寸: 49cm x 39cm
112cm (92cm) (6段階)
21cm
57cm x 70cm

521013
66,000円 (非課税)

■フレーム/スチール
■TAISコード/00125-000006

重量	車輪径
13kg	10cm

在

② 折りたたみ式歩行車 四輪自在 (TY157F)

小回りが必要な方に最適

●日進医療器



内寸: 37.5cm x 37.5cm
97.5cm (80cm) (8段階)
59cm x 63.5cm

935007
53,900円 (非課税)

■フレーム/スチール
■TAISコード/00175-000264

重量	車輪径	折時幅
10.5kg	10cm	23.5cm

直

③ トレウォークスリム

安全な移乗のための
ストッパー付き

●日進医療器



内寸: 33cm x 33~36cm
100cm (下6段付) / 105cm (上6段付)
80cm / 85cm
55cm x 62cm

511645
82,000円 (非課税)

■フレーム/スチール
■TAISコード/00175-000283

重量	車輪径
12.6kg	前15cm 後10cm

●前輪が6インチで段差もラクです。

直

④ セーフティーアーム Vタイプウォーカー (SAV)

ハンドルブレーキで
自分のペースで
進める歩行器

●イーストアイ



内寸: 43.5cm
11cm
85~75cm (5段階)

526253
31,500円 (非課税)

■フレーム/アルミ(一部スチール)
■カラー/シルバー
■TAISコード/00465-000055 (ミニ) 00465-000103

●交換用グリップはP1212をご参照ください。
※ミニタイプ(高さ69.5~79.5cm)

526257 31,500円も直送でございます。

在

⑤ セーフティーアーム Vタイプウォーカー スリム (SAVA)

屋内でも屋外でも
使用しやすい
スリムタイプ

●イーストアイ



内寸: 38cm
85~75cm (5段階)
51.5~53.5cm
前53~53.5cm 後57~58.5cm

526835
33,000円 (非課税)

■フレーム/アルミ(一部スチール)
■カラー/ブラック
■TAISコード/00465-000112

重量	耐荷重	車輪径
4.9kg	100kg	前18cm 後12.5cm

在

⑥ セーフティーアーム Vタイプウォーカー ハイ (SAVH)

背の高い方に
おすすめの
ハイタイプ

●イーストアイ



内寸: 42cm
92~82cm (5段階)
55~57cm
前59~60cm 後63~64cm

526727
33,000円 (非課税)

■フレーム/アルミ(一部スチール)
■カラー/ブラック
■TAISコード/00465-000110

重量	耐荷重	車輪径
5.0kg	100kg	前18cm 後12.5cm

在

⑦ セーフティーアーム UXタイプウォーカー (SAUX)

手掌で体重を
支えるのが
難しい方に

●イーストアイ



内寸: 35cm
94~84cm (5段階)
54~57cm
59~60cm

526265
44,000円 (非課税)

■フレーム/アルミ(一部スチール)
■カラー/シルバー
■TAISコード/00465-000067

重量	耐荷重	車輪径
5.8kg	100kg	12.5cm

直

⑧ セーフティーアーム UXタイプウォーカー ハイ (SAUXH)

背の高い方に
使いやすい
ハイタイプ

●イーストアイ



内寸: 33cm
106~96cm (5段階)
58~60cm

526725
46,000円 (非課税)

■フレーム/アルミ(一部スチール)
■カラー/シルバー
■TAISコード/00465-000109

重量	耐荷重	車輪径
6.5kg	100kg	前18cm 後12.5cm

直

⑨ 折りたたみ式歩行器

ISO世界規格に適合した安全性と耐久性が魅力

●アクションジャパン

固定式 (C2021)



内寸: 44cm
87~74cm (6段階)
56cm x 44cm

663010 選択
19,900円 (非課税)

重量	折時幅	折時奥行
2.5kg	56cm	12cm

キャスター付 Rタイプ (C2021R)



内寸: 44cm
94~81cm (6段階)
58cm x 50cm

663016 非課税
25,800円 (非課税)

重量	車輪径	折時幅	折時奥行
2.9kg	7.6cm	58cm	12cm

キャスター付 MRタイプ (C2021MR)



内寸: 44cm
95~82cm (6段階)
62cm x 53cm

663017 非課税
29,400円 (非課税)

重量	車輪径	折時幅	折時奥行
3.3kg	7.6cm	62cm	12cm

キャスター付 LRタイプ (C2021LR)



内寸: 44cm
101~88cm (6段階)
63cm x 55cm

663032 非課税
30,650円 (非課税)

重量	車輪径	折時幅	折時奥行
3.7kg	前12.7cm 後7.6cm	63cm	12cm

(標準タイプのみ) 在

■フレーム/アルミ ■カラー/ブロンズ

	標準タイプ	コンパクトタイプ	スモールタイプ	ミニタイプ
(固定式)	663010 選択 19,900円	663011 選択 19,900円	663035 選択 19,900円	663121 選択 19,900円
Rタイプ	663016 25,800円	663018 25,800円	663046 25,800円	663530 25,800円
MRタイプ	663017 29,400円	663019 29,400円	663061 29,400円	663519 29,400円
LRタイプ	663032 30,650円	663057 30,650円	663066 30,650円	663533 30,650円

※表内すべて(非課税)

■キャスターオプション

Rタイプ 663509 6,490円 税抜5,900円 前輪:3インチ固定 後輪:ストッパー	MRタイプ 663508 10,450円 税抜9,500円 前輪:3インチ回転 後輪:3インチストッパーキャスター	LRタイプ 663501 11,825円 税抜10,750円 前輪:5インチ回転 後輪:3インチストッパーキャスター
---	--	---

⑩ スリム立ち上がり フレームウォーカー固定型 (WFS-4968R)

スリムサイズ
2段式歩行器

●シンエンス



内寸: 38cm
81cm (6段階) / 66.5cm (6段階)
49cm x 44cm

385006
25,000円 (非課税)

■フレーム/アルミ(一部スチール)
■TAISコード/00855-000004

重量	折時幅	折時奥行
2.7kg	49cm	10.5cm

※キャスター付もあります。(別価格) 選択 在

⑪ Rec01 (レックゼロワン) / Rec01コンパクト

座ることができる歩行器

●イース



Rec01
320001
Rec01コンパクト
320008
38,000円 (非課税)

■フレーム/アルミ
■座面/前ガード/ナイロン
■カラー/ (Rec01)ブラック、レッド (Rec01コンパクト)ブラック
■TAISコード/ (Rec01)01600-000001 (Rec01コンパクト)01600-000002

重量	耐荷重	座幅	座奥行	座面高さ	ハンドル内径
2.7kg (コンパクト)2.5kg	100kg	36cm (コンパクト)32cm	22cm (コンパクト)19cm	40~55cm (コンパクト)35~50cm	44cm (コンパクト)40cm

在

①モアウォーク 固定式二段

使う立場で開発しました



578002
23,000円 (非課税)
■フレーム/アルミ
■TAISコード/01093-000006
●高さ調整の範囲が広く、状態にあわせて使えます。※折りたたみ可能。

②Mgウォーカー II型

脚部が太くより安定した構造

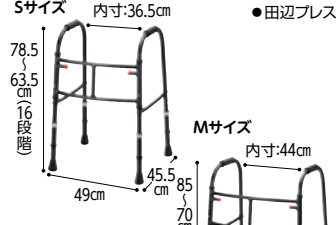

355020
44,200円 (非課税)
■フレーム/マグネシウム合金
■カラー/青墨
■サイズ/S,M
■TAISコード/(S)01105-000011 (M)01105-000030

③Mgウォーカー III型

超軽量で折りたたみ可能

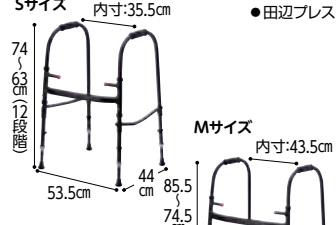

355533
44,800円 (非課税)
■フレーム/マグネシウム合金
■カラー/黒磨
■サイズ/S,M
■TAISコード/(S)01105-000014 (M)01105-000015

④Mgウォーカー IV型

使用時にフレームのガタつきを抑える開閉ジョイントを採用

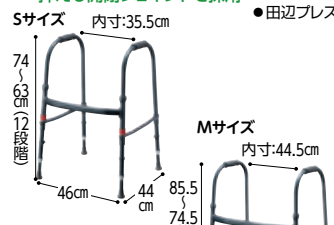

355580
44,800円 (非課税)
■フレーム/マグネシウム合金
■カラー/青墨
■サイズ/S,M
■TAISコード/(S)01105-000035 (M)01105-000036

⑤カーボンウォーカー II (WC-3010M)

カーボンファイバーで超軽量を実現



385108
54,800円 (非課税)
■フレーム/カーボン
■TAISコード/00855-000033

⑥フレームウォーカー 固定型 ハイモデル (WF-5968 HUL310)

大柄な方でもゆったり使用できます



385112
22,000円 (非課税)
■フレーム/アルミ (一部スチール)
■TAISコード/00855-000029

⑦スリムフレームウォーカー 固定型 (WFS-4968)

日本人向けの新標準サイズ



385010
22,000円 (非課税)
■フレーム/アルミ (一部スチール)
■TAISコード/00855-000002

⑧スリムフレームウォーカー 固定型ハイモデル (WFS-4968 HUL310)

長身の方にも適切な高さでご利用いただけます



385125
22,000円 (非課税)
■フレーム/アルミ (一部スチール)
■TAISコード/00855-000030

⑨スリムフレームウォーカー キャスターモデル (WFS-4968SW3GW)

日本人の体格に合わせたスリムサイズ



385012
28,000円 (非課税)
■フレーム/アルミ (一部スチール)
■TAISコード/00855-000050

⑩ミニフレームウォーカー 固定型 (WFM-4262)

コンパクトで使いやすい



385001
22,000円 (非課税)
■フレーム/アルミ (一部スチール)
■TAISコード/00855-000003

⑪ミニフレームウォーカー キャスターモデル (WFM-4262SW3GW)

円背または小柄な方に最適です



385002
28,000円 (非課税)
■フレーム/アルミ (一部スチール)
■TAISコード/00855-000010

⑫コンパクトサイドケイン HKS01

驚きの軽さ1.3kg

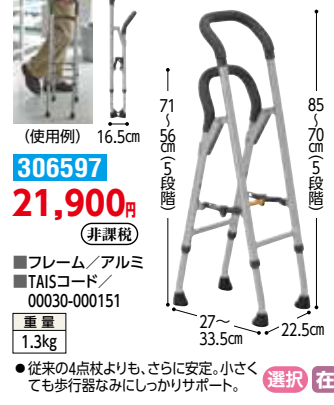

306597
21,900円 (非課税)
■フレーム/アルミ
■TAISコード/00030-000151

⑬ニューライドフィットEX

1台で体形に合わせた幅調節が可能(ワンタッチレバー式)

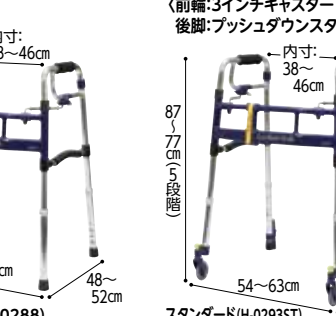
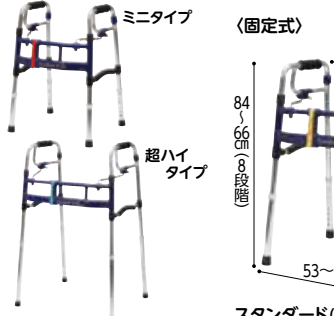

374345
24,900円 (非課税)
■フレーム/アルミ
●前輪と後輪キャスターは全て可動・固定の切り替え式です。※それぞれの機種にミニタイプ、超ハイタイプもございます。

374346
28,100円 (非課税)
■フレーム/アルミ
●前輪と後輪キャスターは全て可動・固定の切り替え式です。※それぞれの機種にミニタイプ、超ハイタイプもございます。

374347
31,200円 (非課税)
■フレーム/アルミ
●前輪と後輪キャスターは全て可動・固定の切り替え式です。※それぞれの機種にミニタイプ、超ハイタイプもございます。

374348
34,400円 (非課税)
■フレーム/アルミ
●前輪と後輪キャスターは全て可動・固定の切り替え式です。※それぞれの機種にミニタイプ、超ハイタイプもございます。

①セーフティーアーム ウォーカースリムタイプ/ウォーカースリムCタイプ/ウォーカースリムMタイプ

「セーフティーアームウォーカーシリーズ」にスリムタイプが新登場



●イーストアイ

NEW

<p>ウォーカー スリム タイプ</p> <p>内寸:31cm 76.5cm 66.5cm (5段階) 51cm 42cm</p> <p>526856 選択 20,500円 (非課税)</p> <p>■重量 折時幅 折時奥行 2.7kg 48cm 12cm</p> <p>■TAISコード/ (シルバー) 00465-000115 (ブラック) 00465-000118</p>	<p>ウォーカー スリム Cタイプ</p> <p>内寸:31cm 81.5cm 71.5cm (5段階) 51cm 48cm</p> <p>526854 27,500円 (非課税)</p> <p>■重量 折時幅 折時奥行 2.9kg 53cm 12cm</p> <p>■TAISコード/ (シルバー) 00465-000116 (ブラック) 00465-000119</p>	<p>ウォーカー スリム Mタイプ</p> <p>内寸:31cm 83.5cm 73.5cm (5段階) 56cm 51cm</p> <p>526855 31,500円 (非課税)</p> <p>■重量 折時幅 折時奥行 3.3kg 55cm 12cm</p> <p>■TAISコード/ (シルバー) 00465-000117 (ブラック) 00465-000120</p>	<p>ブラック</p> <p>全タイプ シックなブラックカラーが登場</p>
--	--	--	---

(共通) ■フレーム/アルミ(センターフレームのみスチール) ■カラー/シルバー、ブラック

②セーフティーアーム ウォーカーシリーズ

お体の状態や使用環境に合わせて、タイプをお選びいただけます



●イーストアイ

<p>ウォーカーCタイプ(SAWCR) 少しずつゆっくり歩行をサポート</p> <p>内寸:44cm 81.5cm 71.5cm 56~57cm 49~51cm</p> <p>526141 27,500円 (非課税)</p> <p>■重量 前輪径 折時幅 折時奥行 3.1kg 約7.5cm 60cm 11cm</p>	<p>ウォーカーMタイプ(SAWMR) スムーズ歩行、軽量で持ち運びらくらく</p> <p>内寸:44cm 83.5cm 73.5cm 後 61~62cm 前 56~56.5cm 52~54cm</p> <p>526143 31,500円 (非課税)</p> <p>■重量 車輪径 折時幅 折時奥行 3.5kg 約7.5cm 63cm 11cm</p>	<p>ウォーカーLタイプ(SAWLR) 大きな前輪で安心のサポート</p> <p>内寸:44cm 89.5cm 79.5cm 後 62~63cm 前 58~58.5cm 55~57cm</p> <p>526147 32,500円 (非課税)</p> <p>■重量 車輪径 折時幅 折時奥行 3.8kg 前約12.5cm 後約7.5cm 66cm 11cm</p>	<p>ウォーカーGタイプ(SAWGR) ワイド幅のタイヤでしっかりサポート</p> <p>内寸:44cm 89.5cm 79.5cm 後 67~68cm 前 60~61cm 57~59cm</p> <p>526145 34,500円 (非課税)</p> <p>■重量 車輪径 折時幅 折時奥行 4.8kg 約10cm 64cm 113.5cm</p>
--	---	--	--

■フレーム/アルミ(一部スチール)

共通仕様 (C・M・L・Gタイプ)

- グリップ高さ 5段階調節
- コンパクト収納 (薄型折りたたみ)
- グリップ交換OK (ドライバーで簡単に交換)
- 荷重がかかるとストッパーが作動

ウォーカー(SAWR)

2段階グリップ付きの固定型歩行器

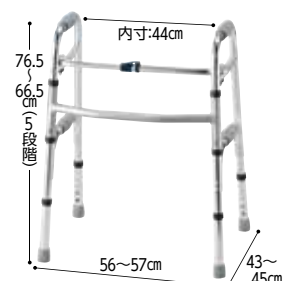

アクセサリセット(交換用脚)

固定型脚先パイプセット(1台分)	526090 5,500円 税抜5,000円
Cタイプセット(1台分)	2791 11,550円 税抜10,500円
Mタイプセット(1台分)	2790 15,950円 税抜14,500円
Lタイプセット(1台分)	2789 17,050円 税抜15,500円
Gタイプセット(1台分)	526094 19,250円 税抜17,500円

(共通) 交換用グリップ(4個セット) **526135** **3,520円** 税抜3,200円
交換用脚先ゴムキャップ(4個セット) **2795** **1,980円** 税抜1,800円

	スタンダードタイプ	ミニタイプ	SSタイプ	ハイタイプ
キャスターなし(固定式)	526139 選択 SAWR 20,500円 グリップ高さ・内寸 66.5~76.5cm・44cm	526140 選択 SAWSR 20,500円 59~69cm・40cm	526223 選択 SAWSSR 19,500円 59~69cm・33cm	526246 選択 SAWHR 21,000円 75.5~85.5cm・44cm
キャスター付Cタイプ	526141 SAWCR 27,500円 グリップ高さ・内寸 71.5~81.5cm・44cm	526142 SAWCSR 27,500円 64~74cm・40cm	526225 SAWCSSR 26,500円 64~74cm・33cm	526247 SAWCHR 27,500円 80.5~90.5cm・44cm
キャスター付Mタイプ	526143 SAWMR 31,500円 グリップ高さ・内寸 73.5~83.5cm・44cm	526144 SAWMSR 31,500円 66~76cm・40cm	526227 SAWMSSR 30,500円 66~76cm・33cm	526248 SAWMHR 31,500円 82.5~92.5cm・44cm
キャスター付Lタイプ	526147 SAWLR 32,500円 グリップ高さ・内寸 79.5~89.5cm・44cm	526148 SAWLSR 32,500円 72~82cm・40cm		526249 SAWLHR 32,500円 88.5~98.5cm・44cm
キャスター付Gタイプ	526145 SAWGR 34,500円 グリップ高さ・内寸 79.5~89.5cm・44cm	526146 SAWGR 34,500円 72~82cm・40cm	タイプの設定なし	526250 SAWGR 34,500円 88.5~98.5cm・44cm

※表内すべて(非課税)

③アルコール10型シリーズ

スリム&軽量タイプの固定型歩行器



<p>10型</p> <p>内寸:31.7cm 75cm 62.5cm (6段階) 45.8~47.1cm 38~40.8cm</p> <p>521103 17,000円 (非課税)</p> <p>■フレーム/アルミ(一部スチール) ■TAISコード/00125-000027</p> <p>■重量 2.3kg</p>	<p>10型M</p> <p>内寸:34.2cm 82.6cm 70.1cm (6段階) 49.1~50.4cm 42.9~45.7cm</p> <p>521965 17,000円 (非課税)</p> <p>■フレーム/アルミ(一部スチール) ■TAISコード/00125-000075</p> <p>■重量 2.3kg</p>	<p>10型L</p> <p>内寸:36cm 88.5cm 76cm (6段階) 53~54.6cm 46~49.1cm</p> <p>521965 17,000円 (非課税)</p> <p>■フレーム/アルミ(一部スチール) ■TAISコード/00125-000076</p> <p>■重量 2.4kg</p>
--	---	---

●星光医療器製作所

④アルコール10型シリーズ用オプション脚部セット

症状・環境に合わせて後付けできます



●星光医療器製作所

<p>521949 (直進安定性が必要な方に) ・オプション脚部Aセット キャスター: 前輪75φ固定 後輪ゴム足 ストッパー 13,200円 税抜12,000円</p>	<p>(段差が気になる環境に) ・オプション脚部Cセット キャスター: 前輪125φ自在 後輪70φ固定輪 ストッパー 16,500円 税抜15,000円</p>
<p>(小回りが必要な環境に) ・オプション脚部Bセット キャスター: 前輪75φ自在 後輪70φ固定輪 ストッパー 13,200円 税抜12,000円</p>	<p>(歩行速度を抑えたい方に) ・オプション脚部Dセット ※傷防止カバー付 キャスター: 前輪75φ自在 後輪樹脂製ソリ定 16,500円 税抜15,000円</p>

シルバーカー



下表で表示しきれなかったカテゴリ内の全商品、さらに詳細項目で比較できる「おたすけ比較表」ページが表示されます。

シルバーカーの種類

■シルバーカーには①コンパクトタイプ ②ミドルタイプ ③ボックスタイプの3種類あります。

①コンパクトタイプ	②ミドルタイプ	③ボックスタイプ
 <p>【メリット】</p> <ul style="list-style-type: none"> ●軽量かつコンパクトなため持ち運びしやすい。 ●狭い場所での歩行や、車・電車などへの持ち込みが便利。 <p>【デメリット】</p> <ul style="list-style-type: none"> ●荷物の収納量が少ない。 ●座面が比較的小さい。 ●安定性が劣る。 <p>316001</p>	 <p>【メリット】</p> <ul style="list-style-type: none"> ●大きすぎず、小さすぎない大きさ。 ●適度な荷物収納量。 ●重すぎず、軽すぎない車体重量。 <p>コンパクトタイプとボックスタイプの良いところ取りをした形になります。</p> <p>306646</p>	 <p>【メリット】</p> <ul style="list-style-type: none"> ●大容量の荷物収納。 ●ゆったり座れる幅広座面。 ●しっかりとした安定性。 <p>【デメリット】</p> <ul style="list-style-type: none"> ●車体が大きい分小回りがききにくい。 ●車体重量も重く、狭い場所ではかさばりやすい。 <p>3398</p>

〈前輪キャスターについて〉

キャスターの機能は大きく分けて下の3つがあります。シルバーカーの前輪は、機種によって1～3つの機能をボタンやつまみで切り替えます。(それぞれの商品の機能については、掲載されているページをご確認下さい。)

- ①直進固定 直進性が良くなるので、路面状態が悪くてもまっすぐ進むことができます。また、「ふらつき」を防止します。
- ②左右△△度 方向転換しやすく、しかも、必要以上に曲がりません。角度は機種により異なり、押すと直進方向に戻る設定と決められた範囲(角度)内で自由に動く設定を切り替える機種もあります。
- ③360°回転 屋内などの狭い場所で小回りが可能になります。

〈例〉

3WAY
3通り



シルバーカー比較表

掲載ページ	コマ番号	申込番号	商品名	定価(税込)	タイプ	①重量(kg)	②全幅(cm)	③奥行(cm)	④ハンドル高さ(cm)	⑤折畳時の奥行(cm)	⑥幅面(cm)	⑦座面の奥行(cm)	⑧座面の高さ(cm)	⑨バッグ容量(L)	⑩前輪種類	⑪前輪径(cm)	メーカー名
123	1	311440	ライトステップタイニーW ヌーボー	¥47,850	コンパクト	4.0	42	56	83 ~ 92	30	27	23	44	4+1.6	W	14.5	ウィズワン
123	5	311433	キュートミニW	¥34,100		③3.9	②40	52	82 ~ 94	26	31	21	45	8.7	W	13	ウィズワン
123	6	402056	安寿 さんぼっぼ	¥33,000		4.9	①39	②50	83 ~ 91	25	27	25	44	2	W	12.5	アロン化成
123	8	321125	ボッシュボンベII	¥39,380		4.4	43	53	85 ~ 95	26	26	20	44	3	W	15	須恵廣工業
123	10	316419	テノールEVO	¥36,300		4.8	46	61.5	90 ~ 99①	34	27	22	47	—	W	14.5	島製作所
124	5	426473	アルキュートUL	¥35,200		②3.0	④3	52	85 ~ 91	31	30	25	③43	2.2	W	15	リッチェル
124	7	306271	テイコブ ナノンDX (CPS02)	¥41,580		①2.7	③41	⑤51.5	①71 ~ 88	③24.5	27	19.5	48	2+1	W	13	幸和製作所
124	10	317588	カゴマート	¥30,800		5.0	48	57.5	80.5 ~ 92	39.5	31.5	②33.5	46	18	W	14.5	島製作所
124	11	316003	リズムRWC	¥29,700		4.4	46.5	52	84 ~ 91.5	28	27	23	48	14	W	13	島製作所
125	2	316191	フォルテライト	¥34,100		4.3	45.5	58.5	③80 ~ 86	29	31	24	44	10	W	15	島製作所
125	3	401219	安寿 サンフィール	¥33,110	ミドル	4.7	②40	54	②79 ~ 91	28	27	20	③43	8+1	W	12.5	アロン化成
125	4	306646	ルミド (SIMD02)	¥24,090		4.0	43	②50	85 ~ 91.5	34.5	26	24	45	11	W	15	幸和製作所
125	6	306700	カゴノアM (SLM05)	¥35,420		5.3	45	54	82 ~ 94	32	27.5	22	①39	11	W	15	幸和製作所
125	9	311525	ヘルスバッグ ライトミニM	¥33,000		4.2	45	55	88 ~ 97②	31	32.5	24.5	45	13+2.8	W	14.5	ウィズワン
125	11	321114	スイートIII	¥36,080		4.5	48	54	82 ~ 92	27	27	32	45	12	W	15	須恵廣工業
126	1	316744	パレード	¥34,650	ボックス	6.0	47.5	61	84 ~ 96	34	33	28	47.5	14	W	③17	島製作所
126	2	316133	デュオST	¥38,500		6.2	50.5	63	83 ~ 91	40	③35	③33	46	18	W	③17	島製作所
126	5	3398	ユーメイトHGT	¥36,080		5.9	50	63	84.5 ~ 92.5	①22.5	②36	30	②42.5	③21+5	W	15	須恵廣工業
126	6	321120	ユーメイトFX	¥38,280		6.2	50	64	84 ~ 92	27	②36	30	44	③21+5	W	②17.5	須恵廣工業
126	9	306649	カウートII	¥24,860		6.6	50.5	66	83 ~ 89	25	①36.5	30	45	①28+8	W	③17	幸和製作所
126	10	384007	ノーブル	¥32,230		5.7	51	65	83 ~ 90	②24	②36	28	46	10	W	①17.8	マキテック
127	4	374306	ワイヤーカート SUWAREL	¥36,960		カート	5.8	50	①48	87 ~ 96.5③	27.5	33	①38	51	20	W	14
127	6	317128	ハーモニーAL II	¥33,880	5.3		45	54	86.5 ~ 94.5	32	32	30	49	②25	W	14.5	島製作所

※TOP3の選定基準→

▽軽い ▽小さい ▽小さい ▽低い △高い ▽小さい △大きい △大きい ▽低い △大きい △大きい

表の見方: ⑤折畳時の奥行 欄に「-」と記載されたものは、折りたたむことができないタイプとなります。
 ⑥座面の幅~⑧座面の高さ 欄に「-」と記載されたものは、腰掛けることができないタイプです。
 ⑨バッグ容量は、あくまで目安の数値となります。
 ⑩キャスター種類: W=ダブルキャスター, S=シングルキャスター

① ライトステップタイニーW nouveau (ヌーボー)

豊富なおしゃれ柄。
ファッション感覚の
スリムシルバーカー

シャンパンフラワー



311440
47,850円
税抜43,500円

- フレーム/アルミ
- カラー/フラワーサクセス、ペイズリーネイビー、モザイクパープル、オリブグリーン、シャンパンフラワー

重量	耐荷重	バッグ容量	車輪径	座幅	座奥行	座面高さ
4.0kg	100kg	4+1.6ℓ	14.5cm	27cm	23cm	44cm

●フラワーサクセスはウェルファンオリジナルカラーです。

ペイズリーネイビー



オリブグリーン



モザイクパープル



フラワーサクセス



●ウィズワン



② ライトステップタイニーW ヌーボー レガロ

ジャガード織のおしゃれなシルバーカー

モントーン

Fヴァイオレット



Fピンク



311712
50,600円
税抜46,000円

- フレーム/アルミ
- カラー/Fピンク、Fヴァイオレット、モントーン

重量	耐荷重	バッグ容量	車輪径	座幅	座奥行	座面高さ
4.0kg	100kg	4+1.6ℓ	14.5cm	27cm	23cm	44cm

●フラワーサクセスはウェルファンオリジナルカラーです。



●ウィズワン



③ ライトステップタイニーW ヌーボー オム

男性におすすめ。シンプルデザイン

シックブルー



311441
49,500円
税抜45,000円

- フレーム/アルミ
- カラー/ブラック、シックブルー

重量	耐荷重	バッグ容量	車輪径	座幅	座奥行	座面高さ
4.0kg	100kg	4+1.6ℓ	14.5cm	27cm	23cm	44cm

●キラキラ輝くメッキホイール仕様。



●ウィズワン



④ キュートミニ 軽量コンパクトの前輪シングルキャスター

ペイズリー L紺



311383
33,000円
税抜30,000円

- フレーム/アルミ
- カラー/ペイズリーL紺

重量	耐荷重	バッグ容量	車輪径	座幅	座奥行	座面高さ
3.9kg	100kg	8.6ℓ	13cm	31cm	21cm	45cm

●ウィズワン



●ウィズワン



⑤ キュートミニW

簡単操作のコンパクトタイプ。前輪Wキャスター

ペイント柄



フラワー



311433
34,100円
税抜31,000円

- フレーム/アルミ
- カラー/フラワー、ペイント柄

重量	耐荷重	バッグ容量	車輪径	座幅	座奥行	座面高さ
3.9kg	100kg	8.7ℓ	13cm	31cm	21cm	45cm

●ウィズワン



●ウィズワン



⑥ 安寿さんぽっぽ

片手で簡単に折りたためる。
外出時の持ち運びもコンパクトで楽々



402056
33,000円
税抜30,000円

- フレーム/アルミ
- カラー/ベージュ、グリーン

重量	耐荷重	バッグ容量	車輪径	座幅	座奥行	座面高さ
4.9kg	80kg	2ℓ	12.5cm	27cm	25cm	44cm

●アロン化成



●アロン化成



⑦ キャリースルーN 段差乗り越えシルバーカー

ネイビー



431058
37,730円
税抜34,300円

- フレーム/アルミ
- カラー/ネイビー、フラワーブラウン、ブラウン、ピンク

重量	耐荷重	バッグ容量	車輪径	座幅	座奥行	座面高さ
3.7kg	100kg	4ℓ	13.8cm	22.8cm	20.7cm	44cm

●マキテック



●マキテック



⑧ ポシットボンベII 酸素ボンベ搭載可能シルバーカー

ネイビー



321125
39,380円
税抜35,800円

- フレーム/アルミ
- カラー/ネイビー

重量	耐荷重	車輪径	座幅	座奥行	座面高さ
4.4kg	75kg	15cm	26cm	20cm	44cm

●須恵工業



●須恵工業



⑨ Benriベンリー

コンビニなどのちょっとした
買い物に便利

フローラルBE



317373
27,500円
税抜25,000円

- フレーム/アルミ
- カラー/NB、フローラルBE

重量	耐荷重	バッグ容量	車輪径	座幅	座奥行	座面高さ
5kg	80kg	11ℓ	前13cm 後14.5cm	27cm	35cm	46cm

●島製作所



●島製作所



⑩ テノール EVO

男性が使いやすいサイズ設計

クロコダイル BK



316419
36,300円
税抜33,000円

- フレーム/アルミ
- カラー/クロコダイルBK、クロコダイルNB、クロコダイルRBR

重量	耐荷重	バッグ容量	車輪径	座幅	座奥行	座面高さ
4.8kg	90kg	2kg	14.5cm	27cm	22cm	47cm

●島製作所



●島製作所



⑪ サニーウォーカーSP (中・小)

操作しやすいU字型ハンドル



(中) 316001
(小) 316127
34,100円
税抜31,000円

- フレーム/アルミ
- カラー/ダマスクピンク、格子NB、GCブルー、フローラルBE

重量	耐荷重	バッグ容量	車輪径	座幅	座奥行	座面高さ
中)4.9kg 小)4.8kg	80kg	5ℓ	14.5cm	27.5cm	20cm	44cm

●島製作所



●島製作所



① サニーウォーカーAW-RB

軽量コンパクトで持ち運びに便利。
両手ブレーキ



●鳥製作所



317184

26,950円
税抜24,500円

■フレーム/アルミ	■カラー/チェックNB, クラシックガーデンBK					
重量	耐荷重	バグ容量	車輪径	座幅	座奥行	座面高さ
4.5kg	80kg	4ℓ	前13cm 後14.5cm	25cm	18cm	46cm

●簡単にハンドル部から折りたたためコンパクト収納。



② サニーウォーカーAW-III

軽量コンパクト。持ち運びに便利



●鳥製作所



316002

26,840円
税抜24,400円

■フレーム/アルミ	■カラー/CLブラウン, Bブラウン					
重量	耐荷重	バグ容量	車輪径	座幅	座奥行	座面高さ
4.3kg	80kg	4ℓ	前12.5cm 後14.5cm	25cm	18cm	46cm

●簡単にハンドル部から折りたたためコンパクト収納。



③ モート

折りたたんでもバグの形状が
変わらない



●鳥製作所



316751

36,300円
税抜33,000円

■フレーム/アルミ	■カラー/花柄BK, ダマスクピンク					
重量	耐荷重	バグ容量	車輪径	座幅	座奥行	座面高さ
3.7kg	80kg	6ℓ	前13cm 後14.5cm	24cm	19cm	47cm

●簡単にハンドル部から折りたたためコンパクト収納。



④ アルキュート CP-G

お買い物にも、お散歩にも。
収納力もある軽量タイプ



●リッチェル



426463

35,200円
税抜32,000円

■フレーム/アルミ	■カラー/フラワー, グレンチェック					
重量	耐荷重	バグ容量	車輪径	座幅	座奥行	座面高さ
3.8kg	80kg	5ℓ	15cm	31cm	24cm	44cm

●簡単にハンドル部から折りたたためコンパクト収納。



⑤ アルキュート UL

持って軽々。行動範囲も広がる超軽量タイプ



●リッチェル



426473

35,200円
税抜32,000円

■フレーム/アルミ	■カラー/フラワー, グレンチェック					
重量	耐荷重	バグ容量	車輪径	座幅	座奥行	座面高さ
3kg	80kg	2.2ℓ	15cm	30cm	25cm	43cm

●簡単にハンドル部から折りたたためコンパクト収納。



⑥ シンプル (SICP02)

左右運動の両手ブレーキ



●幸和製作所

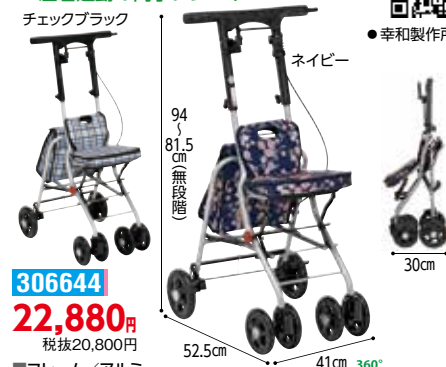

306644

22,880円
税抜20,800円

■フレーム/アルミ	■カラー/チェックブラック, ネイビー					
重量	耐荷重	バグ容量	車輪径	座幅	座奥行	座面高さ
3.8kg	80kg	6ℓ	前13cm 後15cm	26cm	20cm	47cm

●簡単にハンドル部から折りたたためコンパクト収納。



⑦ テイコブ ナノDX (CPS02)

ナノに取り付けバグ+持ち運び用
バグ付き



●幸和製作所



306271

41,580円
税抜37,800円

■フレーム/アルミ	■カラー/ワインレッド, チェックブルー					
重量	耐荷重	バグ容量	車輪径	座幅	座奥行	座面高さ
2.7kg	80kg	2+1ℓ	13cm	27cm	19.5cm	48cm

※専用収納バグ付き(持ち運び簡単)。



⑧ スタッグ (US06)

スポーティなデザインの
シルバーカー



●幸和製作所



306407

36,960円
税抜33,600円

■フレーム/アルミ	■カラー/ブラック				
重量	耐荷重	車輪径	座幅	座奥行	座面高さ
4.9kg	100kg	15cm	26cm	23cm	47cm

●簡単にハンドル部から折りたたためコンパクト収納。



⑨ ラクノ ウォーカー

軽量・コンパクトでお出かけ時の
持ち運びも楽々



●楽々健



368219

22,980円
税抜20,891円

■フレーム/アルミ	■カラー/チェックベージュ					
重量	耐荷重	バグ容量	車輪径	座幅	座奥行	座面高さ
3.6kg	80kg	3ℓ	14cm	30cm	23cm	45cm

●簡単にハンドル部から折りたたためコンパクト収納。



⑩ カゴマート

すっきりデザインで折りたたんでも
バグの形を維持



●鳥製作所



317588

30,800円
税抜28,000円

■フレーム/アルミ	■カラー/カメリア, Gブラウン					
重量	耐荷重	バグ容量	車輪径	座幅	座奥行	座面高さ
5kg	80kg	18ℓ	14.5cm	31.5cm	33.5cm	46cm

●簡単にハンドル部から折りたたためコンパクト収納。



⑪ リズムRWC

コンパクトながら大きな収納バグと
カゴ受け付き



●鳥製作所



316003

29,700円
税抜27,000円

■フレーム/アルミ	■カラー/ブルー, 二筋格子ブルー, フローラルNB					
重量	耐荷重	バグ容量	車輪径	座幅	座奥行	座面高さ
4.4kg	80kg	14ℓ	前13cm 後15cm	27cm	23cm	48cm

●簡単にハンドル部から折りたたためコンパクト収納。



⑫ アルト

お買い物に便利なカゴ受け付き



●鳥製作所



316014

34,100円
税抜31,000円

■フレーム/アルミ	■カラー/格子NB, 花柄BR					
重量	耐荷重	バグ容量	車輪径	座幅	座奥行	座面高さ
5kg	80kg	12ℓ	15cm	28cm	19.5cm	47.5cm

●簡単にハンドル部から折りたたためコンパクト収納。



①フォルテ

U字型ハンドルで操作しやすく
街歩きに便利



316190
38,500円
税抜35,000円

■フレーム/アルミ
■カラー/二筋格子ブルー、クラシックガーデンBK

重量	耐荷重	バグ容量	車輪径	座幅	座奥行	座面高さ
4.9kg	90kg	10ℓ	15cm	31cm	24cm	44cm



②フォルテ ライト

折りたたんで持ち運びもできてバスや
エスカレーターにも
乗りやすい



316191
34,100円
税抜31,000円

■フレーム/アルミ
■カラー/Gブラウン、格子NB

重量	耐荷重	バグ容量	車輪径	座幅	座奥行	座面高さ
4.3kg	80kg	10ℓ	15cm	31cm	24cm	44cm



③安寿 サンフィール (ショッピング)

折りたたみ簡単



401219
33,110円
税抜30,100円

■フレーム/アルミ
■カラー/青チェック、赤チェック

重量	耐荷重	バグ容量	車輪径	座幅	座奥行	座面高さ
4.7kg	80kg	8+1ℓ	12.5cm	27cm	20cm	43cm



④ルミド (SIMD02)

本体幅スリムで狭い道、店内もすいすい



306646
24,090円
税抜21,900円

■フレーム/アルミ
■カラー/チェックブラック、ネイビー

重量	耐荷重	バグ容量	車輪径	座幅	座奥行	座面高さ
4.0kg	80kg	11ℓ	15cm	26cm	24cm	45cm



⑤ドレース (SLM07)

スリムで容量の大きいバッグ。
シンプルで上品なデザイン



307173
28,930円
税抜26,300円

■フレーム/アルミ
■カラー/レッド

重量	耐荷重	バグ容量	車輪径	座幅	座奥行	座面高さ
4.0kg	100kg	16ℓ	15cm	28cm	34cm	46cm



⑥カゴノアM (SLM05)

座りやすい低座面タイプ



306700
35,420円
税抜32,200円

■フレーム/アルミ
■カラー/レッド

重量	耐荷重	バグ容量	車輪径	座幅	座奥行	座面高さ
5.3kg	80kg	11ℓ	15cm	27.5cm	22cm	39cm



⑦ウィズワン シャオW

買い物やお出かけなど、様々なシーンで大活躍



311756
40,150円
税抜36,500円

■フレーム/アルミ
■カラー/ブラック

重量	耐荷重	バグ容量	車輪径	座幅	座奥行	座面高さ
5.0kg	100kg	14ℓ	14.5cm	25cm	28cm	45cm



⑧ヘルスバッグ ライトミニ アンジェレッタ

楽に操作できる手元プレーキ、
手元ストッパーを採用



311749
35,200円
税抜32,000円

■フレーム/アルミ
■カラー/ネイビー、グレー

重量	耐荷重	バグ容量	車輪径	座幅	座奥行	座面高さ
3.7kg	100kg	10ℓ	12.5cm	28cm	21cm	42cm



⑨ヘルスバッグ ライトミニM

カゴが載せられるハイタイプ



311525
33,000円
税抜30,000円

■フレーム/アルミ
■カラー/紺、ワイン、ベイズリーレグリーン、ピーコックブルー、ピーコックベージュ

重量	耐荷重	バグ容量	車輪径	座幅	座奥行	座面高さ
※4.2kg	100kg	13+2.8ℓ	14.5cm	32.5cm	24.5cm	45cm

●☆印はウエルファンオリジナルカラーです。
※ピーコックブルーとピーコックベージュは4.6kg。



⑩ヘルスバッグ ライトミニM (ハローキティ)

駐車ブレーキがワンタッチ!!



10601
39,600円
税抜36,000円

■フレーム/アルミ
■カラー/ベイズリーブルー、Fピンク

重量	耐荷重	バグ容量	車輪径	座幅	座奥行	座面高さ
4.2kg	100kg	13+2.8ℓ	14.5cm	32.5cm	24.5cm	45cm



⑪スイートⅢ

座れる&買い物カゴ載せ。メッシュバッグを
広げてさらに荷物を入れられる



321114
36,080円
税抜32,800円

■フレーム/アルミ
■カラー/ダークワイン、なでしこ紺、ダークパール、ライトワイン

重量	耐荷重	バグ容量	車輪径	座幅	座奥行	座面高さ
4.5kg	75kg	12ℓ	15cm	27cm	32cm	45cm



⑫スルーボックスN

段差乗り越えシルバーカー



431051
37,730円
税抜34,300円

■フレーム/アルミ
■カラー/フラワーブラウン、ブラウン、ネイビー

重量	耐荷重	バグ容量	車輪径	座幅	座奥行	座面高さ
3.9kg	100kg	10ℓ	13.8cm	26cm	21.2cm	45cm



①パレード

カゴ載せ可能でスリムなボックスカー

●鳥製作所

☆花柄BK
チェクエンジ
☆チェックNB
花柄紺

96
84cm
4段階
34cm
61cm
47.5cm

316744
34,650円
税抜31,500円

■フレーム/アルミ
■カラー/チェックNB、チェックエンジ、花柄紺、花柄BK

重量	耐荷重	バッグ容量	車輪径	座幅	座奥行	座面高さ
6.0kg	100kg	14L	17cm	33cm	28cm	47.5cm

●☆印はウェルファンオリジナルカラーです。

2WAY
固定
左右60°
在

②デュオST

ベーシックな座面上開き&開口広々

●鳥製作所

フローラルBE
フローラルNB

91
83cm
4段階
40cm
63cm
50.5cm

316133
38,500円
税抜35,000円

■フレーム/アルミ
■カラー/フローラルBE、フローラルNB

重量	耐荷重	バッグ容量	車輪径	座幅	座奥行	座面高さ
6.2kg	100kg	18L	17cm	35cm	33cm	46cm

2WAY
固定
左右60°
在

③マーチA

軽量アルミのベーシックタイプ

●鳥製作所

ブルー
クラシックガーデンNB

93
84cm
4段階
24cm
66cm
50cm

5361
30,800円
税抜28,000円

■フレーム/アルミ
■カラー/ブルー、クラシックガーデンNB

重量	耐荷重	バッグ容量	車輪径	座幅	座奥行	座面高さ
6.0kg	100kg	20L	前14.5cm 後17.5cm	36cm	29cm	43cm

2WAY
固定
左右60°
在

④ダンサーBOX

ちょっとした段差の乗り越えをサポート

●鳥製作所

クラシックガーデンBK
ダマスクピンク

92.5
82.5cm
4段階
41cm
71cm
51.5cm

317334
44,000円
税抜40,000円

■フレーム/アルミ
■カラー/クラシックガーデンBK、ダマスクピンク

重量	耐荷重	バッグ容量	車輪径	座幅	座奥行	座面高さ
7.3kg	100kg	20L	17cm	34cm	43cm	49cm

●2cmまでの段差を乗り越える事が可能。
●買い物カゴ受け付でお買い物に便利。

2WAY
固定
左右60°
在

⑤ユーメイトHGT

ロングランの人気商品

●須恵廣工業

チュールリッ
紺
なでしこ紺
チュールリッ
ワイン

92.5
84.5cm
4段階
22.5cm
63cm
50cm

3398
36,080円
税抜32,800円

■フレーム/アルミ
■カラー/チュールリッ紺、なでしこ紺、チュールリッワイン

重量	耐荷重	バッグ容量	車輪径	座幅	座奥行	座面高さ
5.9kg	100kg	21+50L	前15cm 後17.5cm	36cm	30cm	42.5cm

360°
3WAY
固定
左右45°
在

レインカバー付

⑥ユーメイトFX

前後の車輪が大きく、押しやすい

●須恵廣工業

サーフ
ブルー
サーフレッド
ワイン
グリーン

92
84cm
4段階
27cm
64cm
50cm

321120
38,280円
税抜34,800円

■フレーム/アルミ
■カラー/サーフレッド、サーフブルー、ワイン、グリーン

重量	耐荷重	バッグ容量	車輪径	座幅	座奥行	座面高さ
6.2kg	100kg	21+50L	17.5cm	36cm	30cm	44cm

360°
3WAY
固定
左右45°
在

レインカバー付

⑦ユーメイトGX

グリップとソフト
肘カバーを装備

●須恵廣工業

グリーン
ワイン

92.5
84.5cm
4段階
22.5cm
63cm
50cm

3399
38,500円
税抜35,000円

■フレーム/アルミ
■カラー/ワイン、グリーン

重量	耐荷重	バッグ容量	車輪径	座幅	座奥行	座面高さ
6.2kg	100kg	21+50L	前15cm 後17.5cm	36cm	30cm	42.5cm

360°
3WAY
固定
左右45°
在

レインカバー付

⑧テイコブ ST07

深く座れる座面。幅広後輪で清に
はまりにくい

●幸和製作所

格子紺

90
81.5cm
5段階
46cm
60cm
50.5cm

306201
32,340円
税抜29,400円

■フレーム/アルミ
■カラー/格子紺

重量	耐荷重	バッグ容量	車輪径	座幅	座奥行	座面高さ
5.7kg	100kg	23L	16.4cm 後15cm	32.5cm	32cm	47cm

360°
3WAY
固定
左右45°
在

⑨カウートII (SIST04)

ふわふわクッションでやさしい座り心地の
スチール製スタンダードカー

●幸和製作所

ワインレッド

89
83cm
無段階
25cm
66cm
50.5cm

306649
24,860円
税抜22,600円

■フレーム/スチール
■カラー/ワインレッド

重量	耐荷重	バッグ容量	車輪径	座幅	座奥行	座面高さ
6.6kg	100kg	21+80L	17cm	36.5cm	30cm	45cm

360°
3WAY
固定
左右45°
在

⑩ノーブル

ハンドル高さ調整フリーの
便利なシルバークーパー

●マキテック

緑チェック
ローズ

90
83cm
無段階
24cm
51cm
65cm

384007
32,230円
税抜29,300円

■フレーム/アルミ
■シート材質/
ローズ(ポリエステル)、緑チェック(PVC)
■カラー/ローズ、緑チェック

重量	耐荷重	バッグ容量	車輪径	座幅	座奥行	座面高さ
5.7kg	100kg	10L	17.8cm	36cm	28cm	46cm

360°
3WAY
固定
左右45°
在

⑪レコルティ(ST10)

幅広座面、タイヤの交換時期お知らせ
機能付き

●幸和製作所

プラム
パープル

94
81.5cm
6段階
37cm
64cm
54.5cm

306430
33,550円
税抜30,500円

■フレーム/アルミ
■カラー/プラムパープル

重量	耐荷重	バッグ容量	車輪径	座幅	座奥行	座面高さ
6.8kg	100kg	22+52L	19cm	36.5cm	27cm	44cm

360°
3WAY
固定
左右45°
在

⑫ボクスト(SIST02)

幅広座面とたっぷりバッグ容量な
スタンダードカー

●幸和製作所

ネイビー
チェックブラック

91
85cm
3段階
22cm
64cm
48cm

306647
25,190円
税抜22,900円

■フレーム/アルミ
■カラー/チェックブラック、ネイビー

重量	耐荷重	バッグ容量	車輪径	座幅	座奥行	座面高さ
5.0kg	100kg	21+60L	前15cm 後17cm	36cm	27cm	46cm

360°
2WAY
固定
左右45°
在

①ハーモニーAL

軽量アルミフレーム。座れるフタで休憩もできる



●鳥製作所



3306

29,700円
税抜27,000円

保冷バッグ付き
316117

35,970円
税抜32,700円

■フレーム/アルミ

重量	耐荷重	カゴ容量	車輪径	座幅	座奥行	座面高さ
5.2kg	80kg	25ℓ	14.5cm	32cm	30cm	49cm



②アルミワゴン MS

座れて買い物カゴも載せられる



●須恵工業



321589

38,280円
税抜34,800円

■フレーム/アルミ
■カラー/ネイビー

重量	耐荷重	バッグ容量	車輪径	座幅	座奥行	座面高さ
5.5kg	75kg	約26ℓ	15cm	32cm	28cm	53cm

●買い物カゴが載せられて大変便利。カゴホルダー付き。



③ブレーキ付アルミワイヤーカート

インナーバッグ
取り外し可能



●ユーバ産業



メッシュ紐
374011

花柄
374144

31,900円
税抜29,000円

■フレーム/アルミ
■カラー/花柄青、
花柄赤、メッシュ紐

重量	バッグ容量	車輪径
5.4kg	30ℓ	前14cm 後17cm

●バッグ無し 374002
取扱い有り。



④ワイヤーカート SUWAREL (AS-0275)

座れて買い物カゴも
載せられる



374306

36,960円
税抜33,600円

■フレーム/アルミ

重量	耐荷重	バッグ容量	車輪径	座幅	座奥行	座面高さ
5.8kg	80kg	20ℓ	14cm	33cm	38cm	51cm



●ユーバ産業

座面を上げると固定
され荷物の出し入れ
が簡単です



⑤Piccola室内用歩行補助車

コンパクトサイズで
お部屋間の移動に最適



●ウェルファン



851231

41,250円
税抜37,500円

■フレーム/スチール

重量	カゴ容量	車輪径
3.8kg	3.3ℓ	7.5cm

在

⑥ハーモニーAL II

ふた・カゴ受け付きで
お買い物にも便利



●鳥製作所



317128

33,880円
税抜30,800円

■フレーム/アルミ

重量	耐荷重	カゴ容量	車輪径	座幅	座奥行	座面高さ
5.3kg	80kg	25ℓ	14.5cm	32cm	30cm	49cm



⑦テイコブ ワゴン (PS-188)

多目的に使用して
汚れも拭き取りやすい



●幸和製作所



306280

25,960円
税抜23,600円

■フレーム/アルミ、スチール

重量	カゴ容量	車輪径
5.1kg	33ℓ	前15cm 後17.3cm



⑧アルミワゴン M-II

軽量コンパクトで
お買い物に便利



●須恵工業



321127

32,780円
税抜29,800円

■フレーム/アルミ

重量	カゴ容量	車輪径
4.6kg	26ℓ	15cm



⑨FinlaysonリズムRWC

フィンランドの
<Finlayson>テキスタイル



●WATAKI



354153

37,400円
税抜34,000円

■フレーム/アルミ
■カラー/ブラック、
ブルー、ホワイト

重量	耐荷重	カゴ容量	車輪径	座幅	座奥行	座面高さ
4.4kg	80kg	20ℓ	前13cm 後15cm	27cm	23cm	48cm



⑩マルチレインカバー

雨やほこりから歩行車・
シルバーカーを守る



●竹虎



920451

3,300円
税抜3,000円

■カバー/ポリエステル100%

●風飛び防止用に、
操作性の良いフィットゴム付きです。

⑪ショッピングベストパル

軽量4.55kgの
椅子付きカゴ載せ
アルミワイヤーカート



●ウイズワン



311864

41,250円
税抜37,500円

■フレーム/
アルミ(一部プラスチック)

重量	耐荷重	カゴ容量	車輪径	座幅	座奥行	座面高さ
4.55kg	100kg	23ℓ	13cm	31cm	31cm	49cm



⑫メロディカーゴ

コンビニでの買い物に便利



●鳥製作所



317582

24,200円
税抜22,000円

■フレーム/アルミ

重量	カゴ容量	車輪径	バッグ容量	カゴ奥行	カゴ高さ
3kg	23ℓ	9cm	35cm	23cm	37cm



⑬Felioスマート ショッピングバッグ

持ち運び簡単!スーパーや
コインランドリーでも
楽々使えちゃう!



●富士商



956803

8,800円
税抜8,000円

■材質/
生地:ポリエステル(裏地:アルミ蒸着の発泡ポリエチレン)、
ハンドル:ABS、フレーム:アルミニウム、車輪:強化ビニール

■カラー/ブラック、ワインレッド、
エッグホルダー付き、
ハンドトウース

■バッグ容量/340

●内側がアルミフィルムなので、冷気を透さずに保冷。



① サイドカートSAW右手用(ハローキティ)/ショルダーバッグ(ハローキティ)

バッグの開口部が大きく開いて、中身が取り出しやすい

ブラック ワイン

84
72cm(4段階)

10105
26,400円
税抜24,000円

■フレーム/アルミ
■カラー/ブラック、ワイン
●ペットボトルや折り畳み傘が入る両サイドのポケット付き。
●プレーキ付なので坂道も安心。

重量	バッグ容量	車輪径	バッグ幅	バッグ奥行	バッグ高さ
2.6kg	12ℓ	12cm	29cm	17cm	37cm

© 2024 SANRIO CO., LTD. APPROVAL NO. L652930

② メロディ スムーズ

保冷バッグ+ストッパー付

キルティングBK ローズ柄R

メッシュBK (収納)

メッシュBR

84
68cm(5段階)

316284
26,730円
税抜24,300円

■フレーム/アルミ
■カラー/キルティングBK、ローズ柄R、メッシュBK、メッシュBR

重量	バッグ容量	車輪径	バッグ幅	バッグ奥行	バッグ高さ
2.5kg	12ℓ	10cm	29cm	19cm	37cm

③ メロディ スムーズ グランデ

がま口風に大きく開くバッグで出し入れらくらく

アーガイル 花柄ドットショコラ

キルティングBK

84
68cm(5段階)

317335
28,050円
税抜25,500円

■フレーム/アルミ
■カラー/アーガイル、キルティングBK、花柄ドットショコラ

重量	バッグ容量	車輪径	バッグ幅	バッグ奥行	バッグ高さ
2.5kg	15ℓ	10cm	37cm	19cm	40cm

④ メロディ スムーズ KBR

口金入りで大きく開く保冷仕様バッグ

Gグレー クロコダイルBK

84
68cm(5段階)

316439
26,730円
税抜24,300円

■フレーム/アルミ
■カラー/Gグレー、クロコダイルBK

重量	バッグ容量	車輪径	バッグ幅	バッグ奥行	バッグ高さ
2.6kg	12ℓ	10cm	34cm	17cm	33cm

⑤ メロディ プリモ グランデ

がま口仕様保冷大容量バッグ+プレーキ&ストッパー付き

リーフピンク フローラルNB

84
72cm(4段階)

317589
29,700円
税抜27,000円

■フレーム/アルミ
■カラー/リーフピンク、フローラルNB
■仕様/右用・左用

重量	バッグ容量	車輪径	バッグ幅	バッグ奥行	バッグ高さ
2.6kg	15ℓ	12cm	37cm	17cm	40cm

⑥ メロディ プリモ

保冷バッグ+プレーキ&駐車ストッパーの2Wayレバー

ローズ柄R メッシュBK

キルティングBK

84
72cm(4段階)

316285
29,700円
税抜27,000円

■フレーム/アルミ
■カラー/キルティングBK、ローズ柄R、メッシュBK
■仕様/右用・左用

重量	バッグ容量	車輪径	バッグ幅	バッグ奥行	バッグ高さ
2.5kg	12ℓ	12cm	29cm	17cm	37cm

⑦ キャリーライト SN

おしゃれサイドカー

タータングリーン ブラック

ベイスリーブルー

86.5
66.5cm(6段階)

311493
30,800円
税抜28,000円

■フレーム/アルミ
■カラー/ブラック、タータングリーン、ベイスリーブルー

重量	バッグ容量	車輪径	バッグ幅	バッグ奥行	バッグ高さ
2.6kg	24ℓ	11cm	31cm	20cm	39cm

”支えるバッグ”スワニーの特徴

軽い力でまっすぐ進める!
独自の湾曲ハンドル

4輪を接地させた状態で押し歩くと体が支えられ楽に移動できます。

スムーズな動き
オリジナルキャスター

360度ならぬらかに回転し、よりスムーズな走行を可能にしました。

⑧ ルバンド(D-640)

リボンがアクセントで「大人かわいい」

グレージュ グレー

ブラック

(M) 18 92
(L) 21 90
46cm
55cm(5段階)

366668
L21 31,900円
税抜29,000円

■材質/ナイロン、合成皮革、ポリエステル

重量	バッグ容量	車輪径	バッグ幅	バッグ奥行	バッグ高さ
(L21) 2.4kg (M18) 2.2kg	(L21) 24ℓ (M18) 16ℓ	7.5cm	(L21) 29cm (M18) 28cm	(L21) 17cm (M18) 13cm	(L21) 42cm (M18) 34cm

⑨ ルバンドミニⅢ

ハンドバッグ代わりの大きさでお出かけに最適

グレージュ ブラック

85
39cm(4段階)

366640
TS15 28,600円
税抜26,000円

■フレーム/アルミ
■カラー/ブラック、グレージュ

重量	バッグ容量	車輪径	バッグ幅	バッグ奥行	バッグ高さ
2.1kg	10ℓ	6cm	26cm	10cm	29cm

⑩ ブリル(D-631)

持ち手付け根部分のエンAMEL合皮がデザインのポイント

ネイビー ブラウン

(L) 21 90 92
(M) 18 90 92
44cm
55cm(5段階)

366666
L21 31,900円
税抜29,000円

■材質/ポリエステル・合成皮革

重量	バッグ容量	車輪径	バッグ幅	バッグ奥行	バッグ高さ
(L21) 2.5kg (M18) 2.2kg	(L21) 23ℓ (M18) 13ℓ	7.5cm	(L21) 31cm (M18) 30cm	(L21) 17cm (M18) 13cm	(L21) 43cm (M18) 33cm

⑪ ジップⅦ

7度目のリニューアルを迎えたスワニーの顔

90
55cm(6段階)

90
44cm(5段階)

85
38cm(4段階)

366639
L21 29,700円
税抜27,000円

■フレーム/アルミ

重量	バッグ容量	車輪径	バッグ幅	バッグ奥行	バッグ高さ
(L21) 2.4kg (M18) 2.2kg (TS15) 2.0kg	(L21) 22ℓ (M18) 13ℓ (TS15) 7ℓ	6cm	(L21) 34cm (M18) 29cm (TS15) 24cm	(L21) 17cm (M18) 15cm (TS15) 12cm	(L21) 45cm (M18) 35cm (TS15) 29cm

⑫ タルトンⅣ

撥水コーティング生地の軽量キャリー

90
55cm(6段階)

90
44cm(5段階)

85
38cm(4段階)

366638
L21 29,700円
税抜27,000円

■フレーム/アルミ

重量	バッグ容量	車輪径	バッグ幅	バッグ奥行	バッグ高さ
(L21) 2.2kg (M18) 2.1kg (TS15) 1.9kg	(L21) 20ℓ (M18) 13ℓ (TS15) 6ℓ	6cm	(L21) 30cm (M18) 30cm (TS15) 24cm	(L21) 16cm (M18) 13cm (TS15) 10cm	(L21) 45cm (M18) 35cm (TS15) 29cm

① エマイロVI

エナメル生地が艶やかなロングセラー



●スワニー



366646
M18
30,250円
税抜27,500円
ブラック

TS15
28,600円
税抜26,000円

■材質 / 合成皮革、ポリエステル
■フレーム / アルミ
■カラー / ブラック、ポルドー

	重量	バッグ容量	車輪径	バッグ幅	バッグ奥行	バッグ高さ
M18	2.4kg	14ℓ	6cm	33cm	14cm	33cm
TS15	2.1kg	7ℓ	6cm	27cm	10cm	27cm



② シテーロVI

キルトステッチが上品なフォーマルでも使えます



●スワニー



366649
L21
31,900円
税抜29,000円

M18
30,250円
税抜27,500円

■材質 / ナイロン、合成皮革、ポリエステル
■カラー / ブラック

	重量	バッグ容量	車輪径	バッグ幅	バッグ奥行	バッグ高さ
L21	2.5kg	25ℓ	7.5cm	30cm	16cm	43cm
M18	2.3kg	17ℓ	7.5cm	28cm	13cm	34cm



③ リニーエ(D-597)

プリーツが特徴のバニティータイプ



●スワニー



366647
L21
31,900円
税抜29,000円

M21
30,250円
税抜27,500円

■材質 / フレーム: アルミ
バッグ: ナイロン、合成皮革
ポリエステル
■カラー / ブラック

	重量	バッグ容量	車輪径	バッグ幅	バッグ奥行	バッグ高さ
L21	2.8kg	23ℓ	7.5cm	34cm	17cm	45cm
M21	2.6kg	18ℓ	7.5cm	31cm	18cm	34cm



●ターンスイッチ搭載で簡単に4輪ストッパーがかけられます。

④ ウォーキングキャリア iカート ネオ

手で簡単ブレーキ操作。下り坂でも制動しながらで安心



●須恵廣工業



321547
30,580円
税抜27,800円

■フレーム / アルミ
■カラー / ブラック、ネイビー、ワイン、ローズブラック、ローズパープル

	重量	バッグ容量	車輪径	バッグ幅	バッグ奥行	バッグ高さ
	2.6kg	14ℓ	13.5cm	25.5cm	16cm	37cm

●バッグはワエルファンオリジナルカラーと取りまします。
レインカバー付
※左手用も直送で取扱い可能です。固定

⑤ ウォーキングキャリア iカート ネオ2

たくさんの荷物の出し入れが楽な、がま口タイプ



●須恵廣工業



321567
32,780円
税抜29,800円

■フレーム / アルミ
■カラー / ローズブラック、ローズパープル

	重量	バッグ容量	車輪径	バッグ幅	バッグ奥行	バッグ高さ
	2.7kg	14ℓ	13.5cm	25.5cm	16cm	37cm

レインカバー付
※左手用も直送で取扱い可能です。固定

⑥ ウォーキングキャリア アイカート ラブ II

大きな車輪で押し易く、バッグの開閉口が広い



●須恵廣工業



321623
31,680円
税抜28,800円

■フレーム / アルミ
■カラー / ブラック、ワイン

	重量	バッグ容量	車輪径	バッグ幅	バッグ奥行	バッグ高さ
	2.6kg	15ℓ	13.5cm	26.5cm	16cm	37cm

レインカバー付
※左手用も直送で取扱い可能です。固定

⑦ ウォーキングキャリア iカート フリー-Z

荷物がたっぷり入る4輪フリーキャスターのブレーキ付



●須恵廣工業



321593
32,780円
税抜29,800円

■フレーム / アルミ
■カラー / ネイビー、ワイン

	重量	バッグ容量	車輪径	バッグ幅	バッグ奥行	バッグ高さ
	2.8kg	16ℓ	10cm	26cm	19cm	36cm

レインカバー付
※左手用も直送で取扱い可能です。固定

⑧ ウォーキングキャリア iカート フリー

4輪が360°キャスターなので自在に動かせます



●須恵廣工業



321123
32,780円
税抜29,800円

■フレーム / アルミ
■カラー / ワイン、ブラック

	重量	バッグ容量	車輪径	バッグ幅	バッグ奥行	バッグ高さ
	2.8kg	13ℓ	10cm	26cm	18cm	28cm

レインカバー付
※左手用も直送で取扱い可能です。固定

⑨ ウォーキングキャリア アイカート フリー G

お出かけやお買物に便利・駐車ストッパー・ブレーキ付



●須恵廣工業



321622
33,880円
税抜30,800円

■フレーム / アルミ
■カラー / オリーブ柄、すずらん柄

	重量	バッグ容量	車輪径	バッグ幅	バッグ奥行	バッグ高さ
	2.8kg	13ℓ	10cm	26cm	18cm	28cm

レインカバー付
※左手用も直送で取扱い可能です。固定

⑩ どこでもキャリア

買い物袋が付いた横押しカート!



●マキテック



384914
27,500円
税抜25,000円

■フレーム / アルミ
■カラー / 紺花柄、迷彩グレー、ダマスク赤

	重量	バッグ容量	車輪径	バッグ幅	バッグ奥行	バッグ高さ
	2.6kg	12ℓ	14.5cm	24cm	14cm	36cm

レインカバー付
※左手用も直送で取扱い可能です。固定

⑪ Walking Cart サイドカートR-1

安価でオシャレな横押しカート



●フジホーム



386292
17,380円
税抜15,800円

■素材 / フレーム: アルミ
バッグ: ポリエステル、アルミ蒸着シート
■カラー / 花柄ブラック、ネイビー

	重量	バッグ容量	車輪径	バッグ幅	バッグ奥行	バッグ高さ
	2.3kg	19ℓ	9cm	29cm	20cm	36cm

※2024年12月発売予定

⑫ cocoroトート カートセット

カートに引っ掛けるフック付き



●レップ



495134
4,730円
税抜4,300円

■材質 / フレーム: スチール、バッグ: (表地) ポリエステル100% (裏地) アルミ蒸着フィルム
■カラー / カーキ、ネイビー、ベージュ、ブラック、グレー

	重量	バッグ容量	車輪径	バッグ幅	バッグ奥行	バッグ高さ
	約1.8kg	22ℓ	15cm	30cm	18.5cm	40.5cm

⑬ ソエルテ オートウイユ

食品や日用品などの荷物がたっぷり入る。毎日のお買い物や習い事に便利なキャリアカート



●エース



276508
28,600円
税抜26,000円

■材質 / バッグ部分: ナイロン
■カラー / ネイビー、パープル、チャコールグレー

	重量	バッグ容量	車輪径	バッグ幅	バッグ奥行	バッグ高さ
	2.1kg	21ℓ	7cm	31cm	18cm	43cm

⑭ aカートショッピングキャリア (WCC15)

買い物に便利な「押し」「引」が可能2wayステッキカート



●幸和製作所



308278
17,380円
税抜15,800円

■フレーム / アルミ
■カラー / ネイビー、チェックブラック、チェックグレー

	重量	バッグ容量	車輪径	バッグ幅	バッグ奥行	バッグ高さ
	2.3kg	30ℓ	10cm	31cm	18cm	52cm

⑮ aカートショッピングキャリア レインバッグ(ストッパー付)

防水生地と防水ファスナーで雨の日にも活躍



●幸和製作所



307360
23,210円
税抜21,100円

■フレーム / アルミ
■カラー / ブラック、ネイビー

	重量	バッグ容量	車輪径	バッグ幅	バッグ奥行	バッグ高さ
	2.7kg	24ℓ	10cm	31cm	18cm	42cm

●バッグは防水仕様となっています。
●付属のフックベルトを使用すると買い物カートに引っ掛けることができます。

固定

固定

固定

固定

①あゆめ〜るLight

ベースが広く安定性抜群

9940 24,000円(非課税)

■グリップ高さ / (Sサイズ)63.5cm〜77.5cm (Mサイズ)72cm〜86cm ※2cmピッチで調節可能です。 ■握り/PVCゴム ■グリップ支柱/アルミ ■ベース/カーボン ■重量/Sサイズ780g、Mサイズ800g ■サイズ/S、M ■TAISコード / (S)00082-000043 (M)00082-000044 ●適合ゴムチップ内径/16mm

替ゴム(4個セット) 9941 1,980円 税抜1,800円

選択 在



●ウェルファン

②あゆめ〜る Mg W

新タイプの4点杖。歩行器の安定性を片手で扱えるコンパクトさに

9930 45,000円(非課税)

■グリップ高さ / (Sサイズ)62cm〜74cm (Mサイズ)72cm〜84cm ※1cmピッチで調節可能です。 ■フレーム/マグネシウム合金 ■カラー/青墨 ■サイズ/S、M ■TAISコード / (S)00082-000041 (M)00082-000042

Table with 4 columns: 重量, 最大耐重, 折り幅, 折り奥行. (S)約1.2kg, 100kg, 46cm, 8.5cm. (M)約1.3kg, 100kg, 46cm, 8.5cm.

替ゴム(4個セット) 9931 2,750円 税抜2,500円

選択 在



●ウェルファン

③夢ライフ 4点ステッキ

安価でスタンダード。軽量で扱いやすい4点杖

9741 7,000円(非課税)

■TAISコード 00082-000025 ■カラー/ブラック ■握り/TPR(ゴム樹脂) ■支柱/アルミ ■重量/590g

替ゴム(4個セット) 9742 1,265円 税抜1,150円

選択 在



●ウェルファン

④リハステッキサイド

リハステッキ第二弾!

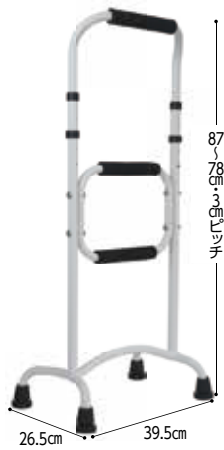

386278 13,000円(非課税)

■TAISコード 00121-000031 ■カラー/ホワイト ■支柱/アルミ ■握り/ポリウレタン ■重量/1.3kg

替ゴム(2個) 386279 1,100円 税抜1,000円

選択 在



●フジホーム

⑤歩行アシスト杖 Rock Steady Cane (RSC)

人間工学に基づいた設計で歩行や立ち上りをアシスト



346802 19,500円(非課税)

■TAISコード 02071-000001 ■カラー/ブラック ■支柱/アルミニウム合金 ■重量/1.1kg

選択 直



●プレミアムラボ

⑥階段アシスト杖 Stair Assist Cane (SAC)

人間工学に基づいた設計で階段の上り下りをアシスト

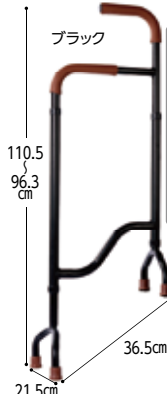

346801 19,500円(非課税)

■TAISコード 02071-000002 ■カラー/ブラック ■支柱/アルミニウム合金 ■重量/1.1kg

選択 直



●プレミアムラボ

⑦テコブ アルミ製4点杖 (EA4-102)

グリップ高さは10段階調節



306320 11,800円(非課税)

■TAISコード 00030-000097 ■握り/TPR(ゴム樹脂) ■支柱/アルミ ■重量/590g

替ゴム(4個セット) 306410 1,265円 税抜1,150円

選択 在



●幸和製作所

⑧オールアルミ4点杖

ベース部もアルミ。軽量で負担軽減

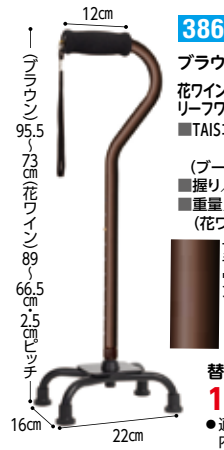

386261 8,000円(非課税)

■TAISコード (ブラウン)00121-000028 (花ワイン)00121-000029 (ブーケ、リーフワイン)00121-000032 ■重量/(ブラウン)560g (花ワイン、ブーケ、リーフワイン)500g

替ゴム(4個セット) 386252 1,430円 税抜1,300円

●適合ゴムチップ内径/15mm

選択 在



●フジホーム

⑨テトラ・ケインα ミディ

超軽量マグネシウム合金製の4点杖です

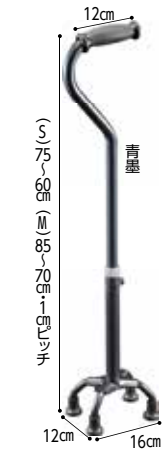

355616 18,900円(非課税)

■TAISコード / (S)01105-000040, (M)01105-000041 ■握り/エラストマ ■支柱/マグネシウム合金 ■重量 / (S) 460g, (M) 490g

替ゴム(4個セット) 355003 1,430円 税抜1,300円

●適合ゴムチップ内径/14mm

選択 在



●田辺プレス

⑩テトラ・ケインα

テトラ・ケインがリニューアルしました



355578 18,900円(非課税)

■TAISコード / (S)01105-000033 (M)01105-000034 ■握り/エラストマ ■支柱/マグネシウム合金 ■重量 / (S) 500g, (M) 530g

替ゴム(4個セット) 355003 1,430円 税抜1,300円

選択 在



●田辺プレス

⑪オールアルミクワッドケイン

おしゃれな花柄とチェック柄



306220 10,200円(非課税)

■TAISコード 00576-000030 ■握り/PVC ■支柱/アルミ ■重量/600g

替ゴム(4個セット) 316869 1,804円 税抜1,640円

●適合ゴムチップ内径/15mm

選択 在



●島製作所

⑫4点ステッキ Sタイプ

グリップは握りやすいウレタン製

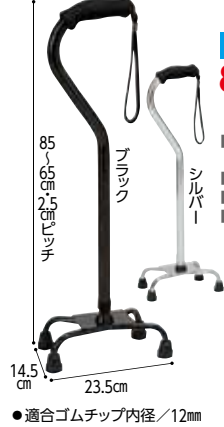

2786 8,000円(非課税)

■TAISコード 00465-000020 ■握り/ウレタン ■支柱/アルミ ■重量/750g

替ゴム(4個セット) 2793 1,980円 税抜1,800円

●適合ゴムチップ内径/12mm

選択 在



●イーストアイ

⑬モア4点杖

大きなベースしっかり安定。幅広い高さ調整

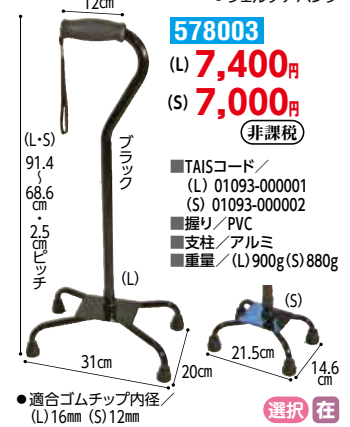

578003 (L) 7,400円 (S) 7,000円(非課税)

■TAISコード / (L) 01093-000001 (S) 01093-000002 ■握り/PVC ■支柱/アルミ ■重量 / (L) 900g (S) 880g

●適合ゴムチップ内径 (L)16mm (S)12mm

選択 在



●ウェルケアバンク

① 四点杖 小
安定感のある四点杖をお求めやすく!!
●フジホーム

386012
6,000円 (非課税)

- 握り/ポリウレタン
- 支柱/上部:アルミニウム、下部:スチール
- 重量/750g
- ※TAISコードは取得していません。

替ゴム(2個セット)
386024
550円 税抜500円
●適合ゴムチップ内径/12mm

在

② アルキメイトII スタンダードタイプ
軽量・高強度で高さ調整幅の大きい新タイプ
●マクルウ

850102
16,500円 (非課税)

- TAISコード/01680-000008
- 握り/ウレタン
- 支柱/高強度マグネシウム
- 重量/約400g
- 適合ゴムチップ内径/16mm
- ストラップ付き

替ゴム(4個セット)
831183 **1,540円** 税抜1,400円

NEW 選択 在

③ マグネシウム4点杖
超軽量!軽さ際立つ4点杖
●フジホーム

386250
18,200円 (非課税)

- TAISコード/ (Sサイズ)00121-000026 (Mサイズ)00121-000027
- 握り/ポリウレタン
- 支柱/高強度マグネシウム合金
- 重量/(Sサイズ)360g (Mサイズ)380g
- 適合ゴムチップ内径/16mm

替ゴム(4個セット)
386252 **1,430円** 税抜1,300円

選択 在

④ アルミ製4点支柱杖
使う方に合わせて、右利き用・左利き用と切り替えが可能
●マキテック

404339
7,140円 (非課税)

- TAISコード 00690-000127
- 握り/PVC
- 支柱/アルミ
- 重量/820g
- 適合ゴムチップ内径/13mm

替ゴム(2個セット)
384015 **627円** 税抜570円

選択 在

⑤ 四点可動式ぴったりくん
脚部の可動を0~15度自在に変えられる
●鳥製作所

317610
24,000円 (非課税)

- TAISコード 00576-000057
- 握り/カーボン
- 支柱/カーボン(脚部のみ樹脂)
- 重量/490g
- 0~15度の範囲で1度刻みに前後に可動調節

替ゴム(4個セット)
317137 **1,804円** 税抜1,640円

NEW 選択 在

⑥ 四点可動式オン・オフさん
前後15°の可動⇄固定と切り替え可能
●鳥製作所

316466
22,500円 (非課税)

- TAISコード/00576-000043
- 握り/カーボン
- 支柱/カーボン(脚部のみ樹脂)
- 重量/430g
- 適合ゴムチップ内径/15mm
- グリップカバー付き
- 支柱下部のネジを回して、固定・可動(前後15度)の切替が可能。

替ゴム(4個セット)
316351 **1,804円** 税抜1,640円

選択 在

⑦ カーボン四点可動式 スモールタイプ
カーボン支柱。接地しやすい可動式ベース。
●鳥製作所

316298
21,500円 (非課税)

- TAISコード 00576-000033
- 握り/カーボン
- 支柱/カーボン(脚部のみ樹脂)
- 重量/440g
- 適合ゴムチップ内径/15mm
- グリップカバー付き

替ゴム(4個セット)
316351 **1,804円** 税抜1,640円

選択 在

⑧ オールカーボン クオッドケイン四点式
驚きの軽さで疲れにくい!小柄な方にも
●鳥製作所

316278
24,000円 (非課税)

- TAISコード 00576-000031
- 握り/カーボン(首細タイプ)
- 支柱/カーボン
- 重量/400g
- 適合ゴムチップ内径/15mm
- グリップカバー付き

替ゴム(4個セット)
316644 **1,804円** 税抜1,640円

選択 在

⑨ カーボン四点式 フラットグリップ
手のひらに馴染むグリップ形状
●鳥製作所

317130
25,000円 (非課税)

- TAISコード/00576-000045
- 握り/カーボン
- 支柱/カーボン
- 重量/490g
- 適合ゴムチップ内径/15mm
- グリップカバー付き

替ゴム(4個セット)
317137 **1,804円** 税抜1,640円

選択 在

⑩ アルミMIX四点可動式スモールタイプ 75MA/76MA
ベースが前後に可動してピッタリ接地
●鳥製作所

75MA 316757 76MA 316758
14,800円 (非課税)

- 握り/カーボン
- 支柱/アルミ(脚部のみ樹脂)
- 重量/(75MA)420g、(76MA)430g
- 適合ゴムチップ内径/15mm

替ゴム(4個セット)
316351 **1,804円** 税抜1,640円

在

⑪ 四点前後可動固定式 2ウェイステッキ(TW-0128)
前後15°の可動⇄固定と切り替えできる
●ユーバ産業

374965
14,000円 (非課税)

- TAISコード/01096-000055
- 握り/TPR
- 支柱/アルミ
- 重量/470g
- 適合ゴムチップ内径/12.5mm
- ストラップ付き

替ゴム(4個セット)
374312 **1,452円** 税抜1,320円

選択 直

⑫ やわらGELグリップ4点杖
①握りやすい②軽い③高強度
④安定感⑤スタイリッシュ
●シナノ

350263
20,000円 (非課税)

- TAISコード/01436-000007
- 握り/PP+エラストマー
- 支柱/耐食アルミ
- 重量/380g

替ゴム(4個セット)
350269 **2,200円** 税抜2,000円

選択 在

⑬ 楽スマスリーベース
わずか320gの超軽量多点杖
●ケイ・ホスピア

391166
22,000円 (非課税)

- TAISコード/00875-000013
- 握り/カルブPP、エラストマー
- 支柱/アルミ
- 重量/320g
- ストラップ付き

替ゴム(3個入)
391169 **1,760円** 税抜1,600円

NEW 選択 在

① かるがも4ポイントステッキ

ベースが約10°の角度で360°回転

●フジホーム

386182
ステンカラー
16,000円(非課税)
386183
パースアイレッド・パースアイシルパー
17,000円(非課税)

替ゴム(4個セット)
386065
1,430円(税抜1,300円)

- TAISコード/(ステンカラー) 00121-000015 (パースアイレッド、パースアイシルパー) 00121-000016
- 握り/ポリプロピレン、エラストマー
- 支柱/アルミ
- ベース部/ジュラルミン
- 重量/約570g

選択 在

② ヒューゴステッキ オフセット多点杖

粘りある杖先がしっかり地面を捉える

●竹虎

920239
ブルー
7,200円(非課税)

- TAISコード/00110-000107
- 握り/TPR、PP
- 支柱/アルミ
- 杖先/プラスチック、アルミ、TPR
- 重量/560g

多点杖先
920240
2,640円(税抜2,400円)

選択 在

③ バンブーステッキ オフセット多点杖/ワイド多点杖

1本杖に比べて接地面積が広いので安定感があります

●竹虎

NEW

オフセット
920641
ワイド
920642
7,800円(非課税)

- TAISコード/(オフセット) 00110-000138 (ワイド) 00110-000139
- 握り/TPR、PP
- 支柱/アルミ
- 重量/(オフセット) 475g (ワイド) 470g
- 支柱径/(上管) 2.2cm、(下管) 1.9cm

多点杖先 920643
2,420円(税抜2,200円)

選択 在

④ かる楽4点杖360スマートガード

柔らかい発泡ゴムグリップ採用。支柱は360°可動

●シナノ

350257
21,500円(非課税)

- TAISコード/01436-000006
- 握り/カーボン+発泡ゴム
- 支柱/カーボン
- 脚部/ナイロン樹脂
- 重量/530g

- 支柱が360°可動し、路面に接地しやすく、あらゆる傾斜に対応。
- シリコン製グリップカバー付。

替ゴム
350245
550円(税抜500円)

選択 在

⑤ クワドケイン

超軽量365gのカーボン4点支柱杖

●マキテック

404326
21,000円(非課税)

- TAISコード/00690-000129
- 握り/カーボン+TPE
- 支柱/カーボン
- 重量/365g

- 適合ゴムチップ内径/16mm

替ゴム
404340
2,200円(税抜2,000円)

選択 在

⑥ SOFT-G カーボン4点杖

柔らかい発泡ゴムグリップ採用。基底面が広いので安定感あり

●シナノ

350258
22,800円(非課税)

- TAISコード/01436-000005
- 握り/カーボン+発泡ゴム
- 支柱/カーボン
- 重量/480g

- シリコン製グリップカバー付。

替ゴム
350245
550円(税抜500円)

選択 在

⑦ アシストスーパー多点杖シリーズ

硬さの違う先ゴムが歩行をスムーズに補助

●アシストスーパー多点杖(汎用グリップ)

●(2品番共通)

353008
17,800円(非課税)

- TAISコード/01356-000006
- 握り/プラスチック樹脂
- 支柱/アルミ
- 重量/約490g

●手の形に合わせた持ちやすいグリップ(天使の杖共通)

353013
17,800円(非課税)

替ゴム(6個セット)
353016
1,980円(税抜1,800円)

選択 在

⑧ 新型アシストスーパー多点杖

可動式多点杖。前後に15度傾き、安定度に優れています

●アシストインターナショナル

353033
17,800円(非課税)

- TAISコード/01356-000008
- 握り/プラスチック樹脂
- 支柱/アルミ合金
- 重量/403g

- 適合ゴムチップ内径/12.5mm

替ゴム(6個セット)
353034
2,090円(税抜1,900円)

選択 在

⑨ らくらく4点杖(EA4-101)

2段式。幅広い高さ調整としっかりした重量感

●幸和製作所

306198
8,100円(非課税)

- TAISコード/00030-000030
- 握り/ポリウレタン
- 支柱/アルミ
- 重量/815g

- 適合ゴムチップ内径/12mm

替ゴム
306197
528円(税抜480円)

選択 在

⑩ S字クワッドケイン オールアルミ4点式

立ち上がりが楽な2段式。広いベース

●島製作所

316219
10,800円(非課税)

- TAISコード/00576-000029
- 握り/ウレタン
- 支柱/アルミ
- 重量/680g

- 適合ゴムチップ内径/15mm

替ゴム(4個セット)
316644
1,804円(税抜1,640円)

選択 在

⑪ 四点杖補助グリップ付

立ち上がり時だけ広げられる補助グリップ付

●フジホーム

386174
10,000円(非課税)

- TAISコード/00121-000014
- 握り/エラストマー
- 支柱/アルミ
- 重量/680g

- 適合ゴムチップ内径/16mm

替ゴム(2個セット)
386024
550円(税抜500円)

選択 在

① オールニーズクラッチ O型/U型

左右の手の形に合わせたグリップ形状

●オッセンベルグ

O型 591088
U型 591087
13,000円 (非課税)

■TAISコード 00875-000009
 ■支柱/アルミ、握り/ソフト樹脂
 ■重量/(O型)810g、(U型)780g
 ●適合ゴムチップ内径/19mm

替ゴム **391099**
550円 税抜500円

※グリップ左右、カフ形状、色をご指定下さい。

選択 在

② ロフstrandクラッチ(Aアームカフ)

丈夫で長持ちの日本製

●クリスタル産業

370001
11,900円 (非課税)

■TAISコード (S)00136-000052 / (M)00136-000051 / (L)00136-000050
 ■支柱/アルミ ■重量/(S)490g (M)550g (L)650g
 ●適合ゴムチップ内径/(S・M)19mm (L)22mm

替ゴム **370015** (S・M用) **370019** (L用)
495円 税抜450円 **605円** 税抜550円

■TAISコード 00444-000001
 ■支柱/アルミ
 ■重量/約560g
 ●適合ゴムチップ内径/22mm

替ゴム **326001**
704円 税抜640円

選択 (替ゴムは在) 直

③ ロフstrandクラッチ モア クローズタイプ/オープンタイプ

スタンダードなロフstrandクラッチ

●ウェルケアバンク

クローズ 578004
オープン 578005
8,000円 (非課税)

■TAISコード 01093-000003
 ■支柱/アルミ
 ■重量/1000g
 ●適合ゴムチップ内径/21mm

選択 在

④ ロフstrandクラッチ (TY132)

コンパクト(小)サイズもあり

●日進医療器

935035
10,200円 (非課税)

■TAISコード 00175-000271
 ■支柱/アルミ
 ■重量/(大)580g (小)490g

替ゴム **511205** **550円** 税抜500円

●適合ゴムチップ内径/18mm

選択 (替ゴムは在) 直

⑤ ロフstrandクラッチ 大人用(2661)

温めてカフを拡げることができる

●赤井

2738
12,380円 (非課税)

■TAISコード 00444-000001
 ■支柱/アルミ
 ■重量/約560g
 ●適合ゴムチップ内径/22mm

替ゴム **326001**
704円 税抜640円

選択 在

⑥ エルゴグリップクラッチ・クローズドカフ

外からボタンが見えない美しいデザイン

●プロトワン

137028
12,300円 (非課税)

■TAISコード 00261-000047
 ■支柱/アルミ
 ■重量/(レギュラー)620g (トール)680g

替ゴム **137027**
770円 税抜700円

●適合身長/(レギュラー)140~170cm (トール)160~190cm
 ●適合ゴムチップ内径/16mm
 ※掲載外カラーは直送となります。

選択 在

⑦ OPOドットクラッチ レギュラー

イタリアOPO社の落ち着いた色とデザイン

●プロトワン

137118
11,500円 (非課税)

■TAISコード 00261-000058
 ■支柱/アルミ
 ■重量/610g

替ゴム(2個入) **137116**
2,750円 税抜2,500円

選択 在

⑧ OPOドットクラッチ 折りたたみ

簡単に折りたたためて車いすユーザーにも便利

●プロトワン

137115
18,500円 (非課税)

■TAISコード 00261-000057
 ■支柱/アルミ
 ■重量/670g

替ゴム(2個入) **137116**
2,750円 税抜2,500円

選択 在

⑨ OPO折りたたみクラッチ

簡単に2つに折りたたため、携帯に便利

●プロトワン

137047
16,500円 (非課税)

■TAISコード 00261-000046
 ■支柱/アルミ
 ■重量/570g

替ゴム(2個入) **137099**
2,750円 税抜2,500円

選択 在

⑩ 折りたたみ松葉杖 ミレニアル・プロ(2本セット)

衝撃吸収し、前に進みやすくするバネ入り

●プロトワン

137029
29,000円 (非課税)

■TAISコード 00261-000049
 ■支柱/アルミ

替ゴム **137054**
1,100円 税抜1,000円

サイズ	全長(cm)	上部〜グリップ(cm)	適合身長(cm)	折りたたみ時	重量(1本)
レギュラー	107~127	26~37	145~175	60cm	1090g
トール	126~157	37~52	175~190	70cm	1260g

(トールタイプは) 直 在

⑪ アルミ合金製松葉杖 “合わせてパッチン”(1本)

握りの高さを“合わせてパッチン”簡単調節

●日進医療器

935009
6,400円 (非課税)

■TAISコード 00175-000256
 ■握り/エラストマー
 ■支柱/アルミ

替ゴム **511234**
440円 税抜400円

●適合身長は目安となります。

サイズ	品番	全長(cm)	上部〜グリップ(cm)	適合身長(cm)	重量(1本)
小	TY156S	98.5~113.5	25~40	139~154	820g
中	TY156M	109~129	32.7~47.7	150~170	910g
大	TY156L	123~143	35.2~54	164~184	990g

在

⑫ タケトラ®クラッチ(2本セット)

ラテックスフリーのスタンダードタイプ

●竹虎

920404
5,000円 (非課税)

■TAISコード 00110-000126
 ■握り/機木カバー・杖先/TPR
 ■支柱/アルミ・PP

替ゴム **920409**
660円 税抜600円

サイズ	品番	全長(cm)	上部〜グリップ(cm)	適合身長(cm)	重量(1本)
SS	038561	78~93	18.1~25.9	121~137	660g
S	038562	94~114	18.7~33.5	137~157	760g
M	038563	114~134	38.5~53.7	157~178	820g
L	038564	134~154	43.4~58.6	178~198	900g

直

歩行関連商品 杖



下表で表示しきれなかったカテゴリ内の全商品、さらに詳細項目で比較できる「おたすけ比較表」ページが表示されます。

杖の長さの選び方



長すぎても短すぎても、体に合わなければ、正しい歩行姿勢が取れず、逆に悪作用が働いてしまうことさえあります。ご自分に合った正しい杖の長さを選ぶことが重要です。

30~40°

SGマーク基準書では、杖の先を同側の足先の前方20センチにおき、肘を30~40度(もっとも自然な角度)に屈曲した位置で、杖の長さを決めるように勧めています。

●参考
簡単に計算する方法として、次の計算式もよく用いられます。
身長÷2 + 2~3センチ

ステッキサイズ 参考数値(cm)

身長	ステッキサイズ	身長	ステッキサイズ	身長	ステッキサイズ
138	71	152	78	166	85
140	72	154	79	168	86
142	73	156	80	170	87
144	74	158	81	172	88
146	75	160	82	174	89
148	76	162	83	176	90
150	77	164	84	178	91

背の曲がったお年寄りの杖の選び方

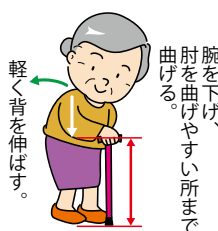

- 無理なく伸ばせる範囲で、軽く背を伸ばします。
- 腕を下げ、肘を曲げやすい所まで曲げます。
- その時の手から地面までの長さが良いとされています。

この長さを基準に、ご本人が疲れず、使い易いと感じる長さを選んであげてください。

重度の円背のお年寄りや、歩行に困難が伴う場合は、理学療法士や専門の先生にご相談ください。

杖の基本的な使い方

●持ち方

杖は痛みのある足とは反対側の手で持ちます。握り方は、人差し指と中指の間で杖を挟むようにして握るか、人差し指を杖に沿わせて伸ばすように握ります。

ステッキの正しい持ち方

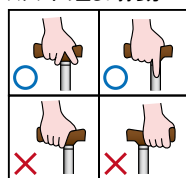

●歩き方

早く動ける「2点動作歩行」と安定感のある「3点動作歩行」がありますが、初めて使う方は「3点動作歩行」がおすすめです。

3点動作歩行 (左足に痛みがある場合)

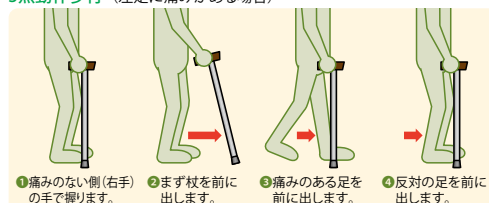

2点動作歩行 (左足に痛みがある場合)



杖比較表

掲載ページ	コマンダ番号	申込番号	商品名	定価(税込)	タイプ	スリムネック	重量(g)	長さ(cm)	パイプ径(上管)	パイプ径(下管)	支柱材質	握り部材質	握り部長さ(cm)	接地面径(cm)	付属品	メーカー名
135	1	9711	夢ライフステッキ 伸縮型スリムタイプ	¥4,950	伸縮		250	69~92	19mm	16mm	アルミ	木製	12.2	2.9	ストラップ	ウェルファン
135	1	9714	夢ライフステッキ 柄杖伸縮型スリムタイプ	¥6,160	伸縮		280	64~90	19mm	16mm	アルミ	木製	12.3	2.9	ストラップ	ウェルファン
135	2	9732	夢ライフステッキスリムネック伸縮ベーシックタイプ	¥5,610	伸縮	○	320	70.5~90.5	22mm	19mm	アルミ	木製	13	3.8	ストラップ	ウェルファン
135	2	9734	夢ライフステッキスリムネック伸縮スリムタイプ(柄)	¥5,830	伸縮	○	250	66~86	19mm	16mm	アルミ	木製	12	3	ストラップ	ウェルファン
136	1	386156	ベーシックE伸縮S・M	¥3,300	伸縮		320	73~95.5	22mm	19mm	アルミ	ポリプロピレン	11.5	3	ストラップ	フジホーム
136	6	386246	かるがもE22伸縮	¥5,280	伸縮	○	345	79~101.5	22mm	19mm	アルミ	ポリプロピレン	12.5	4	ストラップ	フジホーム
137	9	350242	抗ウイルス楽一ダ伸縮+	¥7,920	伸縮	○	255	80~95	20mm	18mm	アルミ	PP・エラストマー	12.3	3.1	ストラップ	シナノ
138	1	920135	ヒューゴステッキ	¥6,050	伸縮		395	68~96	22mm	19mm	アルミ	TPR・PP	14.3	4.5	ストラップ	竹虎
138	2	920520	バンブーステッキ	¥4,950	伸縮	○	310	68~96	19mm	16mm	アルミ	TPR・PP	12.5	5	ストラップ	竹虎
138	3	920604	バンブーステッキワイド	¥4,950	伸縮		390	68~96	22mm	19mm	アルミ	TPR・PP	14.5	5	ストラップ	竹虎
138	4	316658	伸縮ステッキA(柄)	¥7,810	伸縮		240	70~92	19mm	16mm	アルミ	PP	12.8	3	ストラップ	島製作所
138	11	391185	愛杖 伸縮太杖	¥7,150	伸縮	○	340	73~95	22mm	18mm	アルミ	木製	12.5	3.8	ストラップ	ケイ・ホスピア
139	6	386275	手のひらフィットステッキ	¥6,600	伸縮	○	330	73~95.5	22mm	19mm	アルミ	刺状/カク/ポリプロピレン	14	3.8	ストラップ	フジホーム
139	7	663130	神戸すてつき	¥7,095	伸縮		430	67~103	18mm	19mm	アルミ	ポリプロピレン・TPR/樹脂	14.5	3.9	ストラップ	アクションジャパン
135	1	9713	夢ライフステッキ 折りたたみ伸縮型スリムタイプ	¥5,390	折畳		290	78~88	19mm	16mm	アルミ	木製	12.2	2.9	ストラップ・簡易収納袋	ウェルファン
135	1	9715	夢ライフステッキ 柄杖折りたたみスリムタイプ	¥7,920	折畳		290	73~83	19mm	16mm	アルミ	木製	12.3	2.9	ストラップ・簡易収納袋	ウェルファン
135	2	9735	夢ライフステッキスリムネック折畳スリムタイプ(柄)	¥6,600	折畳	○	290	73.5~83.5	19mm	16mm	アルミ	木製	12	3	ストラップ・替ゴム	ウェルファン
136	1	386158	ベーシックE折畳S	¥4,070	折畳		240	73~83	19mm	16mm	アルミ	ポリプロピレン	11.5	3	ストラップ	フジホーム
136	5	386149	ステッキかるがもE折畳S	¥5,940	折畳	○	290	73~83	19mm	16mm	アルミ	ポリプロピレン	12.5	4	ストラップ	フジホーム
136	8	386245	かるがもファムII折畳	¥8,250	折畳	○	290	75.5~85.5	19mm	16mm	アルミ	PP・エラストマー	12	3	ストラップ	フジホーム
137	6	350202	ネオクラシカル 折り畳み ロング	¥18,150	折畳	○	300	80~90	18mm	16mm	アルミ	PP・エラストマー	13	3.3	ストラップ・専用ポーチ	シナノ
137	12	375123	折りたたみステッキ「てのひら」	¥6,600	折畳	○	265	77~82	19mm	16mm	アルミ	木製	11	2.6	ストラップ	朝日産業
138	10	391184	愛杖 Eシリーズ 折りたたみ(柄)	¥6,930	折畳	○	290	77~87	19mm	16mm	アルミ	木製	12	4	ストラップ	ケイ・ホスピア
139	2	969013	アルミ4段式(折りたたみ)花柄	¥6,600	折畳		300	80~87.5	20mm	16mm	アルミ	木製	12	3	ストラップ	中嶋次朗商店

① 夢ライフステッキ

売れ筋のベーシックステッキ、豊富な色・柄よりお選びいただけます

●伸縮型スリムタイプ



パイプ径
売19円
特16円

●ベーシックタイプ



パイプ径
売21円
特19円

スリム
9711
ベーシック
9712
4,950円
税抜4,500円

- 握り/木製
- 支柱/アルミ
- 重量/(スリム)250g (ベーシック)330g
- カラー/ブラック、ブラウン、ロイヤルブラウン、ネイビー、ピンク、グレー

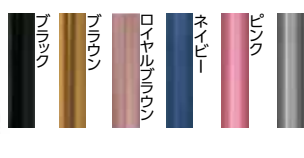

●折りたたみ伸縮型 スリムタイプ



パイプ径
売19円
特16円

9713
5,390円
税抜4,900円

- 握り/木製
- 支柱/アルミ
- 重量/290g
- カラー/ブラック、ブラウン、ロイヤルブラウン、ネイビー、ピンク、グレー

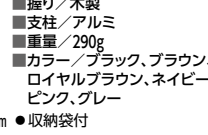

●柄杖伸縮型 ベーシックタイプ



パイプ径
売21円
特19円

9726
6,160円
税抜5,600円

- 握り/木製
- 支柱/アルミ
- 重量/340g



●柄杖伸縮型 スリムタイプ



パイプ径
売19円
特16円

9714 6,160円
税抜5,600円

- 握り/木製
- 支柱/アルミ
- 重量/280g



●柄杖折りたたみ伸縮型



パイプ径
売19円
特16円

9715 7,920円
税抜7,200円

- 握り/木製
- 支柱/アルミ
- 重量/290g



替ゴム
9718
495円 税抜450円

- 16mm、19mm
- カラー/ブラック、ブラウン

替ストラップ (安全タイプ)
9728
770円 税抜700円

- 19mm、21mm
- カラー/ブラック、ブラウン

② 夢ライフステッキ スリムネック

握りやすいスリムネックタイプ

●伸縮スリムタイプ(無地)



パイプ径
売19円
特16円

9731
5,610円
税抜5,100円

- 握り/木製
- 支柱/アルミ
- 重量/250g

●伸縮スリムタイプ(柄)



パイプ径
売19円
特16円

9734
5,830円
税抜5,300円

- 握り/木製
- 支柱/アルミ
- 重量/250g



●伸縮ベーシックタイプ(無地)



パイプ径
売22円
特19円

9732 5,610円
税抜5,100円

- 握り/木製
- 支柱/アルミ
- 重量/320g

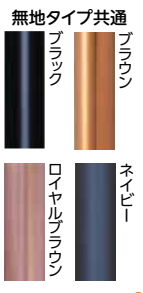

●折量スリムタイプ(柄)



パイプ径
売19円
特16円

9735 6,600円
税抜6,000円

- 握り/木製
- 支柱/アルミ
- 重量/290g



③ 夢ライフステッキ スリムネック(ハローキティ)

グリップの付け根が細くて持ちやすい



パイプ径
売19円
特16円

10102 8,470円
税抜7,700円

- 握り/木製
- 支柱/アルミ
- 重量/290g



●ウェルファン



●ウェルファン



●ウェルファン



①ベーシックE
伸縮S・M/折畳S
落としてしまった時に
傷が目立ちにくいグリップ

フジホーム

伸縮 折畳

伸縮 11.5cm
95.5
73
2.5
cm
レッチ

折畳 83
73
2.5
cm
レッチ

伸縮 バイブ 売22 売19
折畳 バイブ 売19 売16

伸縮 386156 3,300円 税抜3,000円
折畳 386158 4,070円 税抜3,700円

替ゴム 386003 550円 税抜500円

■握り/ポリプロピレン
■支柱/アルミ
■重量/伸縮:320g 折畳:240g

②ベーシック
伸縮S・M兼用

フジホーム

伸縮

伸縮 12.8cm
95.5
73
2.5
cm
レッチ

折畳 83
73
2.5
cm
レッチ

伸縮 バイブ 売22 売19
折畳 バイブ 売19 売16

伸縮 386155 4,620円 税抜4,200円
折畳 386159 4,180円 税抜3,800円

替ゴム 386003 550円 税抜500円

■握り/天然木(楓材)
■支柱/アルミ
■重量/320g

③ベーシック 折畳S/折畳M
リーズナブルでカラフルなステッキを取り揃えました

フジホーム

伸縮 折畳

伸縮 12.5cm
95.5
73
2.5
cm
レッチ

折畳M 83
79
2.5
cm
レッチ

折畳S 83
73
2.5
cm
レッチ

伸縮 バイブ 売22 売19
折畳M バイブ 売22 売19
折畳S バイブ 売19 売16

伸縮 386159 5,500円 税抜5,000円
折畳M 386003 5,060円 税抜4,600円

替ゴム 386003 550円 税抜500円

■握り/天然木(楓材) ■支柱/アルミ
■重量/M:330g S:250g

④ベーシック 伸縮S
リーズナブルでカラフルな
ステッキを取り揃えました

フジホーム

伸縮

伸縮 12.5cm
89
66.5
2.5
cm
レッチ

折畳 83
73
2.5
cm
レッチ

伸縮 バイブ 売19 売16
折畳 バイブ 売19 売16

伸縮 386154 4,620円 税抜4,200円
折畳 386159 4,180円 税抜3,800円

替ゴム 386003 550円 税抜500円

■握り/天然木(楓材)
■支柱/アルミ
■重量/240g

⑤ステッキかるかもE
伸縮S・M兼用/折畳S

フジホーム

伸縮 折畳

伸縮 12.5cm
95.5
73
2.5
cm
レッチ

折畳 83
73
2.5
cm
レッチ

伸縮 バイブ 売19 売16
折畳 バイブ 売19 売16

伸縮 386148 4,950円 税抜4,500円
折畳S(無地) 386149 5,940円 税抜5,400円
折畳S(市松) 7,370円 税抜6,700円

替ゴム 386003 660円 税抜600円

■握り/ポリプロピレン
■支柱/アルミ
■重量/(伸縮M)270g (折畳S)290g

⑥かるかもE22 伸縮
安定性抜群の太目サイズ。
身長の高い方におすすめ

フジホーム

伸縮

伸縮 12.5cm
101.5
79
2.5
cm
レッチ

折畳 83
73
2.5
cm
レッチ

伸縮 バイブ 売22 売19
折畳 バイブ 売19 売16

伸縮 386246 5,280円 税抜4,800円
折畳 386204 660円 税抜600円

替ゴム 386003 660円 税抜600円

■握り/ポリプロピレン
■支柱/アルミ
■重量/345g

⑦アクティブ
グレース 伸縮S
グリップ上面をフラットにし、
安定感アップ

フジホーム

伸縮

伸縮 11.5cm
89
66.5
2.5
cm
レッチ

折畳 83
73
2.5
cm
レッチ

伸縮 バイブ 売19 売16
折畳 バイブ 売19 売16

伸縮 386150 8,800円 税抜8,000円

替ゴム 386003 660円 税抜600円

■握り/エラストマー樹脂
■支柱/アルミ ■重量/250g

⑧かるかもファミⅡ 伸縮/折畳
かるかもファミのグリップが更に握りやすくなりました

フジホーム

伸縮 折畳

伸縮 12cm
89
66.5
2.5
cm
レッチ

折畳 85.5
75.5
2.5
cm
レッチ

伸縮 バイブ 売19 売16
折畳 バイブ 売19 売16

伸縮 386244 6,820円 税抜6,200円
無地 386245 8,250円 税抜7,500円

替ゴム 386003 660円 税抜600円

■握り/ポリプロピレン、エラストマー
■支柱/アルミ ■重量/(伸縮)270g (折畳)290g

⑨ステッキかるかもオム
伸縮S・M兼用/折畳M

フジホーム

伸縮 折畳

伸縮 12.5cm
95.5
73
2.5
cm
レッチ

折畳 89
79
2.5
cm
レッチ

伸縮 バイブ 売22 売19
折畳 バイブ 売22 売19

伸縮 386153 6,820円 税抜6,200円
折畳 386203 8,250円 税抜7,500円

替ゴム 386003 550円 税抜500円

■握り/ポリプロピレン、エラストマー
■支柱/アルミ
■重量/伸縮:約350g 折畳:約380g

⑩フラミンゴN 伸縮
高強度マグネシウム合金の
採用で軽さと強度を両立

フジホーム

伸縮

伸縮 11.5cm
91
77
2.5
cm
レッチ

折畳 83
73
2.5
cm
レッチ

伸縮 バイブ 売22 売19
折畳 バイブ 売22 売19

伸縮 386206 13,200円 税抜12,000円

替ゴム 386204 660円 税抜600円

■握り/ポリウレタン
■支柱/高強度マグネシウム合金
■重量/約250g

① かるがもファミⅡ 4点DX
広い接地面が威力を発揮
●フジホーム



11cm
91~68.5cm
2.5cm
10cm

パイプ径
差19寸
差16寸

ブーケ
リーフ/ロマン

386262
8,800円
税抜8,000円

■握り/ポリプロピレン、エラストマー
■支柱/アルミ
■重量/430g

替ゴム
386168
2,090円
税抜1,900円

在

② かるがもE 4点DX 伸縮S・M兼用
斜め突きしても
しっかり地面を捉え続ける
●フジホーム



12.5cm
97.5cm
7.5cm
2.5cm
10cm

パイプ径
差19寸
差16寸

ブラック
ブルー
マゼ

●斜めから地面を突いてもしっかり地面を捉えます。

386171
7,150円
税抜6,500円

■握り/ポリプロピレン
■支柱/アルミ
■重量/465g

替ゴム
386168
2,090円
税抜1,900円

在

③ かるがもオム 4点DX伸縮S・M兼用
斜め突きしても広い接地面が
地面を捉え続ける
●フジホーム



12.5cm
98.5cm
7.5cm
2.5cm
10cm

パイプ径
差22寸
差19寸

千鳥格子

●斜めから地面を突いてもしっかり地面を捉えます。

386201
8,800円
税抜8,000円

■握り/ポリプロピレン、エラストマー
■支柱/アルミ
■重量/500g

替ゴム
386168
2,090円
税抜1,900円

在

④ キララ・ケイン
キラキラ光る握りやすいステッキ
●ミキ



11.8cm
86~66cm
2.5cm
3cm

パイプ径
差19寸
差16寸

宝石柄紫
雪柄黒
雪柄金
星柄黒
星柄金
星柄赤

517304
9,020円
税抜8,200円

■握り/木製
■支柱/アルミ
■重量/宝石柄紫250g
その他260g

替ゴム
517335
550円
税抜500円

在

⑤ ネオクラシカル 伸縮
青春時代を思い出す
アイビールックデザイン
●シナン



13cm
90~75cm
2.5cm
3cm

パイプ径
差18寸
差16寸

アイビーグリーン
アイビーブルー
アイビーイエロー
アイビーパープル
アイビーベージュ

350201
11,000円
税抜10,000円

■握り/PP、エラストマー
■支柱/アルミ
■重量/245g

●やわらGELグリップ採用

替ゴム
350245
550円
税抜500円

在

⑥ ネオクラシカル 折り畳み ロング/ショート
昭和モダンを現代デザインにアレンジ
●シナン



13cm
90~75cm
2.5cm
3.3cm

パイプ径
差18寸
差16寸

ロング
ブラック
ネイビー
ショート
レッドジャケット
キヤメルジャケット
ワイン

350202
18,150円
税抜16,500円

■握り/PP、エラストマー
■支柱/アルミ
■重量/(ロング)300g(ショート)290g

●やわらGELグリップ採用
●専用ポーチ付き

替ゴム
350054
1,650円
税抜1,500円

在

⑦ カイノス SOFT-GA
発泡ゴムのグリップで
掌の痛みを軽減
●シナン



13.1cm
90~75cm
2.5cm
3.1cm

パイプ径
差20寸
差18寸

フリン
キルトロマン
グリーン
ブラウン

●柔らかな発泡ゴムのグリップが手にやさしい。

350022
14,850円
税抜13,500円

■握り/木製+ラバーフォーム
■支柱/アルミ
■重量/290g

替ゴム
350245
550円
税抜500円

在

⑧ 抗ウイルス楽ーダ伸縮
抗ウイルス仕様の
グリップと先ゴム
●シナン



12.3cm
90~75cm
2.5cm
3cm

パイプ径
差18寸
差16寸

グリーン
ブレイ
グリーン

350241
6,820円
税抜6,200円

■握り/PP、エラストマー
■支柱/アルミ
■重量/235g

替ゴム
350245
550円
税抜500円

在

⑨ 抗ウイルス楽ーダ伸縮+
抗ウイルス仕様の
安定感ある太杖タイプ
●シナン



12.3cm
95~80cm
2.5cm
3.1cm

パイプ径
差20寸
差18寸

ネイビー
ダッセル
ベージュ

350242
7,920円
税抜7,200円

■握り/PP、エラストマー
■支柱/アルミ
■重量/255g

替ゴム
350245
550円
税抜500円

在

⑩ スリムネック伸縮杖 ベーシックタイプ
男性に使いやすい、
ベーシックタイプ
●グラフィックリユース



13cm
86~66cm
2.5cm
3.8cm

パイプ径
差22寸
差19寸

ブラック
ブラウン
マットブラウン
ブラック

395011
7,700円
税抜7,000円

6,996円
税抜6,360円

■握り/木製
■支柱/アルミ
■重量/315g

在

⑪ 花柄伸縮ステッキ
華やかなフラワー柄
●鳥製作所



12.3cm
85~69cm
2.5cm
3cm

パイプ径
差19寸
差16寸

花柄BR
花柄B
花柄BK

316017
8,030円
税抜7,300円

■握り/木製
■支柱/アルミ
■重量/240g

替ゴム(2個セット)
316181
803円
税抜730円

在

⑫ 折りたたみステッキ 「てのひら」
てのひらほどに、
小さくたためるステッキ
●朝日産業



11cm
82~77cm
2.5cm
2.6cm

パイプ径
差19寸
差16寸

フリン
グリーン
ブラック

375123
6,600円
税抜6,000円

■握り/木製
■支柱/アルミ
■重量/265g

替ゴム
375126
330円
税抜300円

在

④ 伸縮ステッキA

樹脂グリップで軽量。ベージュタイプ

●島製作所 伸縮



12.8cm

92~70cm 2.5cmピッチ

花柄R
花柄BK
ブラウン
フラワーB

●花柄R ●花柄BK ●ブラウン ●フラワーB

●握り/PP ●支柱/アルミ ●重量/240g

替ゴム (2個セット) 316181 15φ 803円 税抜730円

316658 花柄R 花柄BK 7,810円 税抜7,100円
フラワーB

ブラウン 7,480円 税抜6,800円

920135 6,050円 税抜5,500円

920520 4,950円 税抜4,500円

920604 4,950円 税抜4,500円

920148 880円 税抜800円

920537 660円 税抜600円

920614 660円 税抜600円

③ バンブーステッキ ワイド

手のひらや手首への負担が少ないワイドグリップ

●竹虎 伸縮



14.5cm

96~68cm 2.5cmピッチ

ブルー
ブラック
グリーン
グレー

●ブルー ●ブラック ●グリーン ●グレー

●握り/TPR, PP ●支柱/アルミ ●重量/390g

替ゴム 920614 660円 税抜600円

920520 4,950円 税抜4,500円

920604 4,950円 税抜4,500円

② バンブーステッキ

握りやすさとフィット感にこだわり抜いた竹虎の杖

●竹虎 伸縮



12.5cm

96~68cm 2.5cmピッチ

ブルー
パープル
ブラック

●ブルー ●パープル ●ブラック

●握り/TPR, PP ●支柱/アルミ ●重量/310g

替ゴム 920537 660円 税抜600円

920520 4,950円 税抜4,500円

① ヒューゴステッキ

左右どちらでも握りやすいソフトグリップ

●竹虎 伸縮



14.3cm

96~68cm 2.5cmピッチ

ブルー
グリーン
パープル
ブラック

●ブルー ●グリーン ●パープル ●ブラック

●握り/TPR, PP ●支柱/アルミ ●重量/395g

替ゴム 920148 880円 税抜800円

920135 6,050円 税抜5,500円

⑧ アルミ製 花柄伸縮杖

落ち着いた上品な花柄です

●瀬川商店 伸縮



12cm

95~72cm 2.5cmピッチ

赤
紫
黒
白

●赤 ●紫 ●黒 ●白

●握り/木製 ●支柱/アルミ ●重量/270g

替ゴム 980534 330円 税抜300円

980548 4,620円 税抜4,200円

⑦ 伸縮杖 OSシリーズ

世界に認められた高評価のリハビリステッキ

●オッセンベルグ 伸縮



12.5cm

95~75cm 約2.5cmピッチ

特殊加工ゴム握り

OS-2 モスグリーンパープル
OS-3 イエロー
OS-4
OS-5 ブラック
OS-6 ブラウンメタリックレッド
OS-13

●握り/ソフト樹脂 ●支柱/アルミ ●重量/380g

替ゴム 391035 770円 税抜700円

391020 7,700円 税抜7,000円

327001 8,800円 税抜8,000円

⑥ 伸縮杖 OSSシリーズ

艶消しシボ加工塗装の高級感があるシャフト

●オッセンベルグ 伸縮



12.5cm

95~75cm 2.5cmピッチ

安心の幅広グリップ

レザーメタリック
レザーメタリック
レザーメタリック

●握り/ソフト樹脂 ●支柱/アルミ ●重量/410g

替ゴム 391035 770円 税抜700円

327001 8,800円 税抜8,000円

⑤ 愛杖 ポケットステッキ

収納時全長41cmとコンパクト。●ケイ・ホスピア 持ち運びに便利な伸縮杖

●ケイ・ホスピア 伸縮



12.5cm

91~75cm 2.5cmピッチ

※収納袋付

ブラック
レッド
オリーブ
藤

●握り/TPR樹脂, PP ●支柱/アルミ ●重量/305g

替ゴム 391168 550円 税抜500円

391165 9,680円 税抜8,800円

⑫ 愛杖抗菌伸縮杖

抗菌剤入りソフトグリップ仕様の伸縮杖

●ケイ・ホスピア 伸縮



12.5cm

94~71cm 2.5cmピッチ

●握り/TPR樹脂, PP ●支柱/アルミ合金 ●重量/270g

替ゴム 391135 550円 税抜500円

391172 7,480円 税抜6,800円

⑪ 愛杖伸縮太杖

大きなグリップ、太いシャフトで安定感抜群

●ケイ・ホスピア 伸縮



12.5cm

95~73cm 2.5cmピッチ

チェックレッド
ブラウン
ブラウン
ブラウン

●握り/木製 ●支柱/アルミ ●重量/340g

替ゴム 391022 550円 税抜500円

391185 7,150円 税抜6,500円

⑩ 愛杖 Eシリーズ 伸縮/折りたたみ

スリムネックに接地面が大きな先ゴムを採用

●ケイ・ホスピア 伸縮/折畳



12.0cm

96~73cm 2.5cmピッチ

87~77cm 2.5cmピッチ

ブラック
ブラウン
ピンクハナ
ブルーハナ
グリーン花柄
オレンジ花柄

●握り/木製 ●支柱/アルミ ●重量/(伸縮)270g (折畳)290g

替ゴム 391186 550円 税抜500円

391181 3,911円 税抜3,600円
391182 6,380円 税抜5,800円
391183 3,911円 税抜3,600円
391184 6,930円 税抜6,300円

⑨ 愛杖 プリティ キャッツシリーズ

かわいい猫と楽しくお出かけ。●ケイ・ホスピア スリムネックグリップで持ちやすい杖

●ケイ・ホスピア 折畳



12cm

85~75cm 2.5cmピッチ

アビス
ブラック
ライオン
ライオン
ライオン

●握り/木製 ●支柱/アルミ ●重量/280g

替ゴム 391135 550円 税抜500円

391192 8,580円 税抜7,800円

①アルミ2段式(伸縮)花柄
長さ10段階調整の花柄ステッキ

12cm

87.5
65
2.5
cm
ピッチ

●中嶋次朗商店
伸縮

花柄レディ
花柄リボン
花柄ブルー

969005
6,050円
税抜5,500円

■握り/木製
■支柱/アルミ
■重量/270g

替ゴム
969039
茶・15mm 275円
税抜250円

在

②アルミ4段式(折りたたみ)花柄
携帯に便利な折りたたみ式

12cm

87.5
80
2.5
cm
ピッチ

●中嶋次朗商店
折畳

花柄パール
花柄シルバー
花柄ブラック

969013
6,600円
税抜6,000円

■握り/木製
■支柱/アルミ
■重量/300g
●収納袋付

替ゴム
969039 黒・16mm 275円
税抜250円

在

③フロイデカラーステッキ
伸縮10段階調整
ソフトなタッチで手に
優しく滑りにくいグリップ

12.5cm

92
69.5
2.5
cm
ピッチ

●マックスファクトリー
伸縮

ライトブルー
ネイビー
シャンパンゴールド
ガンメタ

330044
6,050円
税抜5,500円

■握り/PP-TPR
■支柱/アルミ
■重量/約275g

替ゴム
330028
550円
税抜500円

在

④安心ステッキ さんさ
三つまたの先ゴムが様々な
地面にしっかりとグリップ

12cm

102
79
2.3
cm
ピッチ

●濱田産業
伸縮

白
青チヨク柄
紫花柄

154101
6,600円
税抜6,000円

■握り/木製
■支柱/アルミ
■重量/300g

替ゴム
154102 880円
税抜800円

在

⑤リハステッキ®
ワイド
業界初のリハビリ兼用
ステッキ!

30cm

91
73
2.5
cm
ピッチ

●フジホーム
伸縮

オフホワイト
バーガンディ
サテンブラック

386273
24,200円
税抜22,000円

■握り/ポリウレタン
■支柱/高強度マグネシウム合金
■重量/480g

替ゴム
386276
2,090円
税抜1,900円

在

⑥手のひら
フィットステッキ
手にやさしい
ソフトグリップ

14cm

95.5
73
2.5
cm
ピッチ

●フジホーム
伸縮

ワインレッド
ブラック

386275
6,600円
税抜6,000円

■握り/ポリウレタン、ポリプロピレン
■支柱/アルミ
■重量/330g

替ゴム
386003
550円
税抜500円

在

⑦神戸すてつき
高さ調整に時間いらず。
手早く気軽に伸縮を

14.5cm

103
67
cm
無段階

●アクションジャパン
伸縮

花柄ホワイト
木目
チヨクシルバー

663130
7,095円
税抜6,450円

■握り/ポリプロピレン、TPR樹脂
■支柱/アルミ
■重量/430g

替ゴム
663131 605円
税抜550円

在

⑧つかまり立ち さんさ
つかまり立ちグリップで
椅子から楽に立ち上げれます

12cm

102
79
cm

●濱田産業
NEW
伸縮

白
青チヨク柄
紫花柄

154104
9,350円
税抜8,500円

■握り/天然木
■支柱/アルミ
■重量/430g

替ゴム
154102 880円
税抜800円

在

⑨Ta-Da Chair
(タダチェア)
ワンタッチで杖から
椅子に早変わり

約12cm

58
85
cm

●土屋産業

ブラック
ブラウン
ローズレッド
Mのみ

310642
26,180円
税抜23,800円

■材質/アルミ、ポリプロピレン、
ナイロン、ゴム
■重量/(S)910g、(M)920g、
(L)930g
■最大使用者体重/100kg

脚ゴムセット
310626
2,640円
税抜2,400円

在

⑩白杖
視力に障害を抱えている方用の
4種類のベージュな白杖

100cm

●ケイホスピア
伸縮
折畳

WH-2
(折りたたみ・細)

WH-4
(伸縮3段式)

391127
5,000円
非課税

391129
6,000円
非課税

■支柱/アルミ
■重量/115g
●4段折りたたみ
時27.5cm
●収納袋付

■支柱/アルミ
■重量/150g
●3段スライド
収納時40cm

391126 WH-1、391128 WH-3は、
直送にて取扱可。

在

⑪身体支持併用アルミ製
伸縮杖 ホワイトステッキ

12.5cm

100
77
2.3
cm
ピッチ

●アメティア
伸縮

白

293078
5,800円
非課税

■握り/木製(オレンジ)
■支柱/アルミ
■重量/325g
●石突のすぐ上に、
夜光反射テープが
巻いてあります。

在

⑫アルミ製白杖 身体支持併用
伸縮式/折り畳み式

12cm

91
71
2.5
cm
ピッチ

●瀬川商店
伸縮
折畳

伸縮式
折り畳み式

980503
5,000円
非課税

980502
6,000円
非課税

■握り/木製
■支柱/アルミ
■重量/250g

■握り/木製
■支柱/アルミ
■重量/280g

●パイプ下部に
夜光材付き。

●パイプ下部に
夜光材付き。

替ゴム(共通)
980534 330円
税抜300円

在

①ウォーキングポール (ハローキティ) 初心者でも握りやすいグリップで安心

10901

2本1組 13,200円 税抜12,000円

■重量/約245g(1本)
■材質/ポール:アルミ
■グリップ:ナイロン、エラストマー
■適応身長/131~190cm
●握りやすさを追求した卵形状のグリップは、自然な手の握りの中ですっぽりと納まります。
●ポールの角度が合わせ変形する首振りヘッドが、地面をしっかりと捉えます。

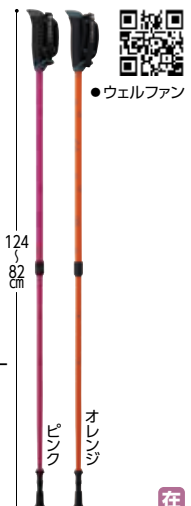

②フリーアルミDフィット2 (WH1022) 入門向けグリップ。高齢者の弱めの握力にも

900355

2本1組 11,990円 税抜10,900円

■重量/約250g(1本)
■材質/ポール:アルミ
■グリップ:エラストマー
■カラー/ブラック、ライトブルー、イエロー、レッド、ピンク、パープル
■適応身長/約135~190cm
●伸縮式の入門モデル。

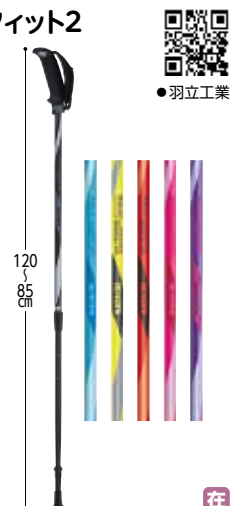

③DFPプロGRESSブズーム (WH1120) エッググリップが長時間の握りも楽に

900570

2本1組 11,990円 税抜10,900円

■重量/245g(1本)
■材質/ポール:アルミ
■グリップ:ナイロン、エラストマー
■カラー/ライトブルー、ガンメタリック、レッド、パープル
■適応身長/約131~190cm
●新開発のエッググリップを搭載し、自然な手の握りでらくらくウォーク。

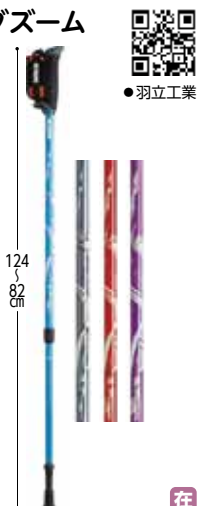

④SUNPO WALKER (WH1600) 手軽にノルディック・ウォークを始めた方におススメ

900636

2本1組 5,500円 税抜5,000円

■重量/285g(1本)
■材質/シャフト:アルミ
■グリップ:ポリプロピレン
■ストラップ:ポリエステル
■適応身長/約131~185cm
●突き角度に追従し、広い設置面積を確保する先端ゴム。突き損じや滑りを軽減。



⑤ラバーパッドフィット型 (2個組) (WH5061) 接地面積1.8倍の安心設計

900670

2個組 1,320円 税抜1,200円

■重量/18g(1個)
■材質/合成ゴム
■差込部内径/約Φ1cm
●突き角度に追従する首振りヘッド。
●突き損じの不安を解消する抜群の安定感。



⑥歩ミングポール (APAI-7H202) サイズ調節が瞬間可能な高強度モデル

313118

2本1組 9,900円 税抜9,000円

■重量/495g(2本)
■材質/アルミ
■適応身長/143~183cm
●ワンタッチでサイズ調整ができるハングストップ構造。



⑦歩ミングポール (APBB-V206) 回転摩擦式固定ポール調節式タイプ

313137

2本1組 10,450円 税抜9,500円

■重量/474g(2本)
■材質/アルミ
■適応身長/135~183cm
●抗ウイルス素材をグリップ全体とストラップ裏面メッシュに採用。



⑧レビータネクスト 自然な握りができ、疲れにくい形状

350280

2本1組 11,000円 税抜10,000円

■重量/約220g(1本)
■材質/アルミ
■カラー/スカイ、ピンク、ベージュ、ボルドー、ブラック
■適応身長/135~190cm
●前傾形状に設計されたグリップは、手首が自然な角度のまま真っ直ぐ前に突けるので、自然と歩幅が広がり長距離も楽に歩けます。
●SG取得済。



⑨レビータLaくつしょん スプリングが歩くときの衝撃を吸収し手首への負担を軽減

350244

2本1組 13,200円 税抜12,000円

■重量/254g(1本)
■材質/アルミ
■カラー/レッド、ベージュ、ミントグリーン
■適応身長/135~183cm
●内蔵されたスプリングがポールを突いた時の衝撃を吸収し、手首への負担を軽減し、長時間のウォーキングでも楽です。

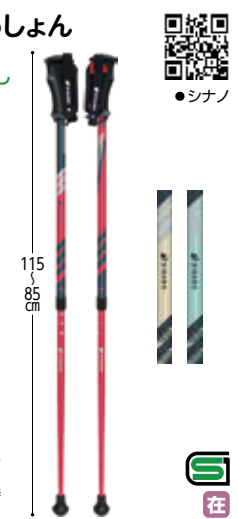

⑩そふと安心2本杖 発泡ゴムのグリップが手に優しい

350187

2本1組 10,450円 税抜9,500円

■重量/200g(1本)
■材質/アルミ
■カラー/ブラウン、ピンク、ベージュ
■適応身長/133~181cm
●グリップを発泡ゴム仕様にする事で、柔らかい握り心地が実現。



⑪あんしん2本杖 ①安定歩行 ②転倒予防 ③姿勢改善 様々なお悩みを解消!

350230

2本1組 9,350円 税抜8,500円

■重量/215g(1本)
■材質/アルミ
■カラー/パープル、ブラック、ブラウン、ピンク、ブルー
■適応身長/127~181cm
●SG取得済。

替ゴム 350245 550円 税抜500円



⑫ノルディックウォーク (APBC-JT205) 確実なサイズロックで安定歩行が可能

313153

2本1組 22,000円 税抜20,000円

■重量/760g
■材質/アルミ
■カラー/レッド、ブルー
■適応身長/135~190cm
●親指をグリップ上部に載せることでリロックして歩ける



⑬ウォーキング14 コストパフォーマンスが高い入門に最適なポールです。

358201

2本1組 6,600円 税抜6,000円

■重量/390g
■材質/アルミ
■カラー/ブラック、ネイビー、ラベンダー、レッド、ローズ
■適応身長/143~182cm
●ポールに必要な機能は、すべてそろうています。



①杖立てぱっくん

簡易型の杖ホルダー



5cm
5cm
3cm
イエロー
ブルー レッド (使用例)

397001 660円 税抜600円

■素材/EVA
■適応サイズ/支柱径15~25mm

●両面テープでどこにでも手軽に取り付けできます。(取り付け面の状態により、外れやすくなる可能性があります。)

※杖先を地面につけた状態で使用してください。 **在**

②杖やすめ leaf(リーフ)

かわいい葉っぱの滑り止め杖掛け



ピンク グリーン
ブルー レッド

390011 990円 税抜900円

■カラー/ピンク、グリーン、ブルー、レッド
■素材/POM、エラストマー

使用例 **在**

③杖やすめ T型/L型

両面テープで簡単貼り付け杖ホルダー



T型 **390001**
L型 **390002**

グリーン ホワイト
ピンク ブルー

1,320円 税抜1,200円

■カラー/ピンク、グリーン、ブルー、ホワイト
■素材/エラストマー

●両面テープで簡単取り付け。 **在**

④杖やすめ ネジ止め型X(クロス)

挟んで取り付け。キズがつかない



グリーン ホワイト
ピンク ブルー

390010 1,452円 税抜1,320円

■素材/ABS樹脂、エラストマー
■カラー/ピンク、グリーン、ブルー、ホワイト

●フック部は30度ごとに自由に角度を変更できます。
●イスのパイプなどにも取り付けられます。 **在**

⑤杖ホルダー つえポン つえポンKS/つえポンS/つえポンSB

工具不要、ワンタッチで取り付け



つえポンKS (シルバーカー用) (TH-K001S)

582250 1,210円 税抜1,100円

●オフィス・ラボ

■素材/本体:ABS樹脂、バネ:ステンレス
■対象/(杖パイプ径)19~27mm(杖重量)500gまで
●車いすやシルバーカーのパイプ(直径17~25mm)をしっかりとらえて取り付けます。

つえポンS 薄型スリムタイプ(TH-S002)

582449 990円 税抜900円

■素材/本体:ABS樹脂、バネ:ステンレス
●直径15~25mmの杖をグリップできます。
●両面テープで簡単取り付け。
●説明プレート付き。

つえポンSB ベッドパイプ用(TH-S002B)

582451 1,210円 税抜1,100円

■素材/本体:ABS樹脂、バネ:ステンレス
●縦パイプ、横パイプどちらにも取り付け可能です。
●14~26mmのパイプに取り付けできます。 **在**

⑥転ばぬ杖

磁石付きなら車にも。立て掛けても倒れない杖ホルダー



N(ノーマル) E(エクセレント)

2425 2426
ひも無し ひも付き
990円 1,650円
税抜900円 税抜1,500円

■重量/27g ■耐荷重/35kg
■サイズ/M(φ15~20mm)、L(φ21~25mm)

EII(エクセレントツー)

368001 368002 368003 368006
ひも無し ひも付き ひも付き クリスタル仕様(磁石なし) ひも付き(のみ)
1,540円 2,090円 2,090円 1,540円
税抜1,400円 税抜1,900円 税抜1,900円 税抜1,400円

●重量/15g ■耐荷重/350g

女性に人気 **在**

⑦ステッキホルダー MGタイプ

ステッキが倒れるのを防ぐホルダー



直径 3.6cm 4.6cm

386247 990円 税抜900円

■素材/固定部:エラストマー ベルト:MGテープ

●ホルダー本体は360度回転。
●直径19~25mmのステッキにご使用頂けます。 **在**

⑧透明クリップストラップ

クリップ部が透明。杖のデザインを隠さない



パープル レッド グリーン ブラウン ブルー ブラック

354093 1,210円 税抜1,100円

■素材/ポリエステル、ポリカーボネート
■長さ/紐:約17cm
●手元φ19mmの杖に対応可。 **在**

⑨ステッキストラップ

おしゃれで手馴染みの良い合成革



ブラック ブラウン レッド ピンク ゴールド

336433 1,320円 税抜1,200円

■素材/合成革 ■長さ/紐:約36cm

●水濡れでお洋服に色が付かない。
●装着部はゴム製。色々な太さの杖に対応可能。 **在**

⑩杖ストラップ

高級感がありおしゃれ



314105 2,200円 税抜2,000円

■カラー/ブラック×ゴールド、レッド×ゴールド
■素材/ポリエステル製紐、フッ素ゴム
■長さ/紐:約19cm

●古くから伝わる技術でくみ上げられた素材を用いて、一つ一つ手作りでできたストラップです
●手元φ18~22mmの杖に対応可 **在**

⑪杖バッグ (ハローキティ)

杖を隠したい。という気持ちに応えました



44cm 15cm エンジ

10103 3,960円 税抜3,600円

■素材/ナイロン

●一番長く調整している時でも全部収納できるサイズ。

©2024 SANRIO CO., LTD. APPROVAL NO. L652930 **在**

⑫グリップカバー「まもり」

グリップをキズから守る



Sサイズ ■長さ/12cm、幅:2.0cm ■高さ/2.5~3.0cm前後 先が尖ったグリップに (例:夢ライフステッキ9714・9715など)

Mサイズ ■長さ/12cm、幅:2.0cm ■高さ/2.5~3.0cm前後 ■外周/8cmのグリップに (例:夢ライフステッキ9711など)

Lサイズ ■長さ/13cm、幅:2.3cm ■高さ/3.5~4.0cm前後 ■外周/10cmのグリップに (例:夢ライフステッキ9712・9726など)

装着の目安 ※伸縮性があるため、上記に近いサイズのグリップに使用できます。

9720 1,100円 税抜1,000円

■素材/表:ポリエステル100%、中材:アクリル起毛、裏:ポリウレタンフィルム
■サイズ/S・M・L **在**

⑬ステッキ~な杖カバー

蒸れにくい、滑りにくい、丸洗いができます



ブラウン グレー
ポルドー パープル
ラベンダー ワイン

310624 1,980円 税抜1,800円

■素材/ポリエステル76%、ナイロン19%、ポリウレタン5%
■サイズ/横幅9cm~14cm

●伸縮素材なので、様々なハンドル形状に対応。 **在**

⑭ふくよく杖先エチケットカバー

室内でのカバー。衝撃吸収、消音パッド付き



352006
S **2,640円** 税抜2,400円
M **2,640円** 税抜2,400円
L **2,695円** 税抜2,450円

■素材/合皮、ウレタン
■サイズ/(杖先ゴムの底面径) S(φ28~33mm)、M(φ33~39mm)、L(φ39~46mm)、高さ7cm **在**

① スタンドゴムキャップ
自立できるよう変身。
樹脂+ゴムなので軽量



●島製作所

5.8cm
9.1cm
使用イメージ
底面

316411 2,090円
税抜1,900円

■素材 / PP、合成ゴム
■サイズ(内径) / 15mm・19mm
■重量 / (15mm)125g、(19mm)120g

在

② たっちゃん
簡単取付で1本杖を
自立タイプにする
三点式杖先ゴム



●ケイ・ホスピア

8cm

391069 990円
税抜900円

■素材 / 合成ゴム
■サイズ(内径) / 16mm・18mm
■重量 / (16mm)約90g、(18mm)約85g

在

③ たっちゃんラージ
自立可能。幅11.5cm
6点接地の安定感



●ケイ・ホスピア

茶
黒
赤
8cm
11.5cm
(裏面)

391143 2,750円
税抜2,500円

■素材 / 合成ゴム
■サイズ(内径) / 16mm・18mm
■重量 / (16mm)195g、(18mm)190g

在

④ 替えゴム4点DXミニ
一般的な替えゴムの約2倍。
安定感が違います!



●フジホーム

6.6cm
6.6cm
(裏面)
斜め突き

386255 1,650円
税抜1,500円

■素材 / 合成ゴム
■サイズ(内径) / 16mm・19mm
■重量 / 約88g

在

⑤ 替えゴム4点DX
自立する大きい接地面。
隙間にはまりにくい



●フジホーム

黒
茶
10cm
10cm
(使用例)

386168 2,090円
税抜1,900円

■素材 / 合成ゴム
■サイズ(内径) / 16mm・19mm
■重量 / 約185g

在

⑥ 替ゴム ワイド
洗練されたスマートな
フォルム



●フジホーム

9cm
7cm

386276 2,090円
税抜1,900円

■素材 / 合成ゴム
■サイズ / (内径)19mm
■重量 / 105g

在

**⑦ Elxi オールシーズン
先ゴム**
世界初 杖先ゴムの
交換時期が分かる
サイン付き、杖先ゴム



●WATAKI

色の変化るゴムが
見えたら交換
ブラック
4.2cm
2.9cm

354146 1,430円
税抜1,300円

■素材 / 天然ゴム、合成ゴム
■重量 / 18.5g
●直径16mm対応

在

**⑧ 滑りにくい3点先ゴム
PP-26-16、PP-26-18**
自立可能な3点先ゴムに
滑りにくさをプラス



●シナノ

4.5cm
10cm
(裏面)

350235 2,750円
税抜2,500円

■素材 / 合成ゴム
■サイズ(内径) / 16mm・18mm
■重量 / (16mm)約62g、(18mm)約61g

●ガラス繊維配合の特殊耐滑性ゴムが濡れた路面や滑りやすい路面、雪道でも地面をしっかりとキャッチ

在

**⑨ 滑りにくい安全先ゴム
PP-18**
雨、雪にも
滑り止め効果を発揮



●シナノ

3.2cm

350054 1,650円
税抜1,500円

■素材 / ガラス繊維+SBR耐滑性ゴム

●ガラス繊維配合で、摩擦しても滑り止め効果抜群です。
●先端φ16の杖専用です。

在

**⑩ 高機能先ゴム
タック55**
一般的な先ゴムの
5倍程度長持ち



●プロトワン

6cm
5.5cm
使用例

137135 2,970円
税抜2,700円

■素材 / 天然ゴム
■サイズ(内径) / 16mm・19mm
■重量 / 65g

●特殊形状の底で滑りにくく、交換の回数がぐんと減るロングライフタイプです。

在

⑪ タッチゴムキャップ
濡れていても滑りにくい
材質。衝撃吸収も。



●島製作所

4.8cm
4.8cm

316311 1,265円
税抜1,150円

■素材 / 合成ゴム(ガラスファイバー入り)

●内径15mm

在

⑫ 5点先ゴム いつぼし
安定感、つき心地を
極めた究極の先ゴム



●濱田産業

NEW

10cm

154106 3,850円
税抜3,500円

■素材 / ABS、ガラス繊維
■サイズ(内径) / 16mm・19mm
■重量 / 290g

●5つの機能 ①衝撃吸収 ②自立可能 ③斜めつきOK ④ひねりOK ⑤滑り止めゴムチップ

在

⑬ テイコブ アイスピック
爪面を持ち上げることで
切替可能



●幸和製作所

1本爪
3本爪
5本爪

306324 2,365円
税抜2,150円

■素材 / ステンレス

●先端φ16~23の杖に対応可。

在

**⑭ 雪国用ピックアップゴム
(アイスピック)**
雪道や凍結面で滑りを防止



●島製作所

シングルポイント
クラウンポイント

シングルポイント(1点) 2798
クラウンポイント(5点) 2799

2,530円
税抜2,300円

■素材 / スチール、ステンレス

●先端φ16~22の杖に対応可。

在

⑮ スタンド什器木製
店舗等での
ステッキの陳列に



●フジホーム

64cm
14.5cm
58.5cm

386199 11,000円
税抜10,000円

■重量 / 1.8kg
■材質 / 木製

●前列7本、後列8本の計15本。

在

**⑯ 杖用木製什器
(23本用)**
杖の出し入れが
簡単です



●ウェルファン

59cm
26cm
60cm

9780 22,000円
税抜20,000円

■重量 / 2.1kg
■材質 / 本体:天然木桐材(ラッカー塗装)
天板:ポプラ積層合板

●杖を上にはかかなくても取り出せます。

在

在庫替ゴム一覧表 (130~139ページの各商品のコマ内に該当の替ゴムの表記がございます)



 多点杖用
 ロフトランドクラッチ・松葉杖用
 1本杖用

在

<p>① ●イーストアイ</p> <p>適応杖径:13mm 内径:12mm 2793 (4個セット) 1,980円 税抜1,800円 接地面径:3cm</p>	<p>② ●幸和製作所</p> <p>適応杖径:13mm 内径:12mm 306197 528円 税抜480円 接地面径:2.95cm</p>	<p>③ ●フジホーム</p> <p>適応杖径:12mm・16mm 内径:12mm・16mm 386024 (2個セット) 550円 税抜500円 接地面径:2.9cm</p>	<p>④ ●マキテック</p> <p>適応杖径:13mm 内径:13mm 384015 (2個セット) 627円 税抜570円 接地面径:3cm</p>
<p>⑤ ●田辺プレス</p> <p>適応杖径:14mm 内径:14mm 355003 (4個セット) 1,430円 税抜1,300円 接地面径:3.2cm</p>	<p>⑥ ●フジホーム</p> <p>適応杖径:16mm 内径:15mm 386252 (4個セット) 1,430円 税抜1,300円 接地面径:3cm</p>	<p>⑦ ●ウェルファン</p> <p>適応杖径:16mm 内径:15mm 9742 (4個セット) 1,265円 税抜1,150円 接地面径:3cm</p>	<p>⑧ ●島製作所</p> <p>適応杖径:16mm 内径:15mm 316869 (4個セット) 1,804円 税抜1,640円 接地面径:3cm</p>
<p>⑨ ●島製作所</p> <p>適応杖径:16.5mm 内径:15mm 316644 (4個セット) 1,804円 税抜1,640円 接地面径:3.5cm</p>	<p>⑩ ●島製作所</p> <p>適応杖径:16.5mm 内径:15mm 316351 (4個セット) 1,804円 税抜1,640円 接地面径:3.2cm</p>	<p>⑪ ●プロトワン</p> <p>適応杖径: 小・大16mm 内径:小・大16mm 137027 770円 税抜700円 接地面径:小3.5cm・大4cm</p>	<p>⑫ ●プロトワン</p> <p>適応杖径:18mm 内径:18mm 137054 1,100円 税抜1,000円 接地面径:4.4cm</p>
<p>⑬ ●日進医療器</p> <p>適応杖径:19mm 内径:18mm 511205 550円 税抜500円 接地面径:4.4cm</p>	<p>⑭ ●ケイ・ホスピア</p> <p>適応杖径:19mm 内径:19mm 391099 550円 税抜500円 接地面径:4.5cm</p>	<p>⑮ ●プロトワン</p> <p>適応杖径:19mm 内径:19mm 137116 (2個セット) 2,750円 税抜2,500円 接地面径:4.4cm</p>	<p>⑯ ●プロトワン</p> <p>適応杖径:19mm 内径:19mm 137099 (2個セット) 2,750円 税抜2,500円 接地面径:4cm</p>
<p>⑰ ●日進医療器</p> <p>適応杖径:22mm 内径:21mm 511234 440円 税抜400円 接地面径:4.4cm</p>	<p>⑱ ●竹虎</p> <p>適応杖径:22mm 内径:21.5mm 920409 (2個セット) 660円 税抜600円 接地面径:約4.15cm</p>	<p>⑲ ●赤井</p> <p>適応杖径:22mm 内径:22mm 326001 704円 税抜640円 接地面径:4.2cm</p>	<p>⑳ ●ケイ・ホスピア</p> <p>(ポケットステッキ用) 適応杖径:14mm 内径:13mm 391168 550円 税抜500円 接地面径:3cm</p>
<p>㉑ ●ミキ</p> <p>適応杖径:16mm 内径:14mm 517335 550円 税抜500円 接地面径:3cm</p>	<p>㉒ ●島製作所</p> <p>適応杖径:16mm 内径:15mm 316181 (2個セット) 803円 税抜730円 接地面径:3cm</p>	<p>㉓ ●ウェルファン</p> <p>9718 適応杖径:16mm 適応杖径:19mm 内径:15mm 内径:18mm ■カラー/ブラック、ブラウン 495円 税抜450円 接地面径:2.9cm 接地面径:3.8cm</p>	
<p>㉔ ●マックスファクトリー</p> <p>適応杖径:16mm 内径:15mm 330028 550円 税抜500円 接地面径:3cm</p>	<p>㉕ ●フジホーム</p> <p>386003 適応杖径:16mm 内径:15.4mm 550円 税抜500円 接地面径:3cm</p> <p>適応杖径:16mm 内径:15.4mm DX 660円 税抜600円 DX接地面径:4cm</p>	<p>㉖ ●ケイ・ホスピア</p> <p>適応杖径:16mm 内径:16mm 391135 550円 税抜500円 接地面径:3.0cm</p>	
<p>㉗ ●瀬川商店</p> <p>適応杖径:16mm 内径:16mm 980534 330円 税抜300円 接地面径:3cm</p>	<p>㉘ ●ケイ・ホスピア</p> <p>適応杖径:16mm 内径:16mm 391186 550円 税抜500円 接地面径:4cm</p>	<p>㉙ ●ケイ・ホスピア</p> <p>適応杖径:16mm 内径:16mm 391035 770円 税抜700円 接地面径:4.3cm</p>	<p>㉚ ●竹虎</p> <p>適応杖径:16mm 内径:16mm 920537 660円 税抜600円 接地面径:約5cm</p>
<p>㉛ ●シナノ</p> <p>350245 (抗ウイルス剤配合) 適応杖径:16mm 内径:16mm 550円 税抜500円 接地面径:3cm</p> <p>(抗ウイルス剤配合) 適応杖径:18mm 内径:18mm 550円 税抜500円 接地面径:3.1cm</p>	<p>㉜ ●ケイ・ホスピア</p> <p>適応杖径:18mm 内径:18mm 391022 550円 税抜500円 接地面径:3.8cm</p>	<p>㉝ ●フジホーム</p> <p>適応杖径:19mm 内径:18mm 386204 660円 税抜600円 接地面径:4cm</p>	
<p>㉞ ●竹虎</p> <p>適応杖径:19mm 内径:19mm 920148 880円 税抜800円 接地面径:約4.5cm</p>	<p>㉟ ●竹虎</p> <p>適応杖径:19mm 内径:19mm 920614 660円 税抜600円 接地面径:約5cm</p>	<p>㊱ ●アクションジャパン</p> <p>適応杖径:19mm 内径:19mm 663131 605円 税抜550円 接地面径:3.9cm</p>	<p>㊲ ●クリスタル産業</p> <p>適応杖径:19mm 内径:19mm 370015 495円 税抜450円 接地面径:3.8cm</p>

歩行関連商品 靴



高齢者用の靴の必要性

■高齢者の介護が必要となった主な原因

(H28年度)

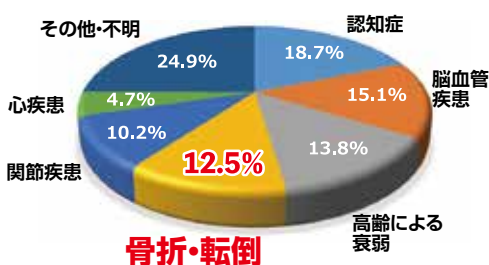

出典先：消費者庁

- 骨折・転倒は全体の12.5%を占め、4番目に多い原因となっています。他の原因とは少し異なり、適切な用具で予防することもできます。



高齢者用の靴には一般用靴とちがい 様々な工夫がなされています。

脚力・反射神経の衰えから バランスが崩れやすい。

- しっかりしたかかとで支え、歩行の安定をサポート。
- 軽量で歩行が楽々。
- 滑りにくい靴底設計で転倒防止。

足が上がりにくい。

- つま先部が上がっていることで、つまずき軽減。

外反母趾などの症状に 悩んでいる人が多い。

- 前足部に十分な余裕を持たせ、締め付け緩和。

体の柔軟性が衰え 靴が履きにくくなる。

- 履きやすさを考えた工夫。
- 開口部が広く、着脱簡単。
- ゴムなどで広がりやすく手軽。
- かかとに取っ手をつけ、足入れスムーズ。

オーキック O脚になる傾向。

- 靴底や中敷に工夫がなされている。(外側を少し高くしている)

リウマチ・むくみなどの症状に 悩んでいる人が多い。

- ソフトな素材を使用し、足に優しい配慮。
- 甲の締め付けを調節できる。



靴が履きにくい方

開口部が広く、着脱が簡単な靴が望ましい。

■パステル406
P150 221041



■ライフウォーカー
1241A010
P152 252544



リウマチ、むくみでお悩みの方

履き口が広く素材もソフトなもので、甲の締め付けを調整できる靴が望ましい。

■ダブルマジックⅢ
5E・7E・9E P145

5E 201335
7E 201336
9E 201365



■パステル403
P150 221027



■足元応援W/GM603
P153

婦人 2302
紳士 2303



■快步主義L118
P149 211163



バランスが崩れやすい、少しの段差で つまずく方

かかとがしっかりして、つま先が上がっている靴が望ましい。

■快步主義L011
P148 3430



■ダブルマジックⅢ
P145 201334



外反母趾でお悩みの方

骨の当たる所に、ソフトな素材を利用した前足部に余裕のある靴が望ましい。

■Sai Sai ストレッチニット
スニーカー P153 206365



■すたこらさんソフト07
P154 3450



器具など必要な方

幅が広く履き口がしっかりしていること。ベルト付で長さ調整できる靴が望ましい。

■Re-Lifeサポート02
P147 201439



■Vステップ03
P152 3405



代表的な 靴底の素材

- EVA……とても軽く弾力性に富んでいる為歩く時の衝撃を緩和してくれます。
- 合成ゴム…合成ゴムは、靴底の素材として非常に多く利用されており、長持ちで滑りにくくしっかり踏み込んで歩行できます。
- ウレタン…磨り減りにくく軽くてクッション性のある素材です。

	耐磨耗性	防滑性	軽量性	クッション性	耐寒性
EVA	×	×	◎	○	△
合成ゴム	◎	◎	△	○	○
ウレタン	◎	○	◎	◎	○

◎…非常に優れている ○…優れている △…やや劣る ×…劣る

履きやすい **軽くて歩きやすい** **つまずきにくい**

あゆみシューズ **おすすめの理由**

- つまずきにくく歩きやすい
- つま先カフ
- 踵をしっかり支える
- 調節しやすい
- 足アーチを支えるインソール
- 軽量
- ダブルマジックⅢ

既製品で解決できないお悩みには、**パーツオーダー**があります！

- 生地が擦れて破れが気になる → 補強、出ます！
- 左右の脚長差がある... → 靴底を高くします！
- ベルトの長さが足りない → ベルト、伸ばせます！

パーツオーダー注文書発行フォーム (販売店専用)

ネーム刺繍を入れてお届けします

カラー字体の確認 → 注文 → 刺繍 → 納品

正式発注より1週間程度で出荷いたします。

左右セット **1,760円** (税抜1,600円)

文字色

白	黒	茶	黄	青
---	---	---	---	---

字体(ゴシック体)

1.日本語	徳武あゆみ
2.アルファベット	Ayumi

●対応商品は**刺繍**というマークを入れています。

① ライフステップ (1606)

見た目以上の機能性！
お客様の「できる」を応援！

ブラック グレー

201508
6,490円 片足 **3,245円**
税抜5,900円 税抜2,950円

■サイズ/ M~5L
■重量(片足L)/ 約165g (片足L) ■靴底素材/ EVA樹脂
●ベルトタイプで足に合わせてしっかりフィット。
※インソールをはずさずお履きください。

刺繍 片足 3E 室内

② ダブルマジックⅢ 3E(1097)・5E(7035)・7E(7036)・9E(7037)・11E(7038)

施設用介護シューズの定番、履きやすく転びにくい安心の履き心地

ピンク(5~3L) 紫(5~3L) グレー 黒 茶

■サイズ/ S~6L (3Eのみ SS~6L)
■重量(片足L)/ 3E:約185g, 5E:約195g, 7E:約205g, 9E:約215g, 11E:約225g
■足囲/ 5E:3E+1.2cm, 7E:3E+2.4cm, 9E:3E+3.6cm, 11E:3E+4.8cm
■靴底素材/ EVA樹脂
●取り外し可能なベルトで多少の長さ調整も可能。
●アーチサポート付インソールで歩行が安定。

足囲	3E	5E	7E	9E	11E	中敷
201334	201335	201336	201365	201366	201354	
両足(税抜)	7,590円 (6,900円)	9,350円 (8,500円)	9,570円 (8,700円)	設定無し	設定無し	1,870円 (1,700円)
片足(税抜)	3,795円 (3,450円)	4,675円 (4,250円)	4,785円 (4,350円)	4,895円 (4,450円)	5,005円 (4,550円)	アイボリー グレー ラベンダー

刺繍 片足 3E・5E・7E・9E・11E 施設

徳武産業サイズ(cm)	表記	SS	S	M	L	LL	3L	4L	5L	6L
(室外用)	表記									
	足長	20.0~20.5	21.0~21.5	22.0~22.5	23.0~23.5	24.0~24.5	25.0~25.5	26.0~26.5	27.0~27.5	28.0~28.5
	足囲(3E)	21.7	22.4	23.1	23.8	24.5	25.2	25.9	26.6	27.3

③ ダブルマジックⅢ 3E(ハローキティ)

ベルトで甲の高さを幅広く調整できます

茶 黒 グレー 紫(SS~3L) ピンク(SS~3L)

10501
9,020円 税抜8,200円

■サイズ/ SS~6L (ピンク・紫は3Lサイズまで)
■重量(片足L)/ 約185g ■靴底素材/ EVA樹脂
●開口部が大きく脱ぎはきしやすい。
※SS・4L~6Lはご注文から2週間頂きます。

刺繍 片足 3E 室内

④ ダブルマジックⅢ ニット

3E(1107)・5E(7047)・7E(7048)

伸縮性のあるニット素材が足にやさしく馴染む

ベージュ 紺 ピンク

■サイズ/ S~3L ■靴底素材/ EVA樹脂
■重量(片足L)/ 3E:約210g, 5E:約215g, 7E:約220g
■足囲/ 5E:3E+1.2cm, 7E:3E+2.4cm

足囲	3E	5E	7E	中敷
201367	201433	201434	201354	
両足(税抜)	7,590円 (6,900円)	9,350円 (8,500円)	9,570円 (8,700円)	1,870円 (1,700円)
片足(税抜)	3,795円 (3,450円)	4,675円 (4,250円)	4,785円 (4,350円)	

刺繍 片足 3E・5E・7E 施設

⑤ オープンマジックⅢ

3E(1035)・5E(7031)・7E(7032)・9E(7033)

フルオープンで履きやすく履かせやすい。
甲と足首、2つのベルトでしっかり安定!

紺 茶 紫(SS~3L) グレー(SS~3L)

■サイズ/ S~5L
■重量(片足L)/ 3E:約160g, 5E:約170g, 7E:約180g, 9E:約190g
■足囲/ 5E:3E+1.2cm, 7E:3E+2.4cm, 9E:3E+3.6cm
■靴底素材/ EVA樹脂

足囲	3E	5E	7E	9E
201337	201338	201339	201372	
両足(税抜)	7,590円 (6,900円)	9,350円 (8,500円)	9,570円 (8,700円)	設定無し
片足(税抜)	3,795円 (3,450円)	4,675円 (4,250円)	4,785円 (4,350円)	4,895円 (4,450円)

刺繍 片足 3E・5E・7E・9E 施設

⑥ ダブルマジックⅢ 凜(りん)

3E(1127)・5E(7054)・7E(7055)

華やかなデザインと履き心地を追求しました

ブラック ゴールド シルバー

201504 **201505** **201434** **201354**

■サイズ/ S~3L ■靴底素材/ EVA樹脂
■重量(片足L)/ 3E:約180g, 5E:約190g, 7E:約200g
■足囲/ 5E:3E+1.2cm, 7E:3E+2.4cm

刺繍 片足 3E・5E・7E 室内

⑦ ダブルマジックⅢ 綾風(あやかせ)

(1117)

メッシュの通気性でさらっと快適に!

ネイビー(5~5L) ワイン(5~3L)

201507
7,590円 片足 **3,795円** 中敷 **201354**
税抜6,900円 税抜3,450円 税抜1,700円

■サイズ/ (ネイビー)S~5L, (ワイン)S~3L
■重量(約180g(片足L)) ■靴底素材/ EVA樹脂
※生地の特性上、左右の柄が異なります。

刺繍 片足 3E 室内

⑧ ダブルマジックⅡ ヘリンボン

3E(1037)・5E(7023)・7E(7024)・9E(7025)

紳士的なヘリンボン柄、豊富なワイズ展開

茶 グレー

■サイズ/ LL~5L
■重量(片足L)/ 3E:約190g, 5E:約200g, 7E:約210g, 9E:約220g
■足囲/ 5E:3E+1.2cm, 7E:3E+2.4cm, 9E:3E+3.6cm
■靴底素材/ EVA樹脂

足囲	3E	5E	7E	9E	中敷
201129	201186	201187	201188	201045	
両足(税抜)	7,590円 (6,900円)	9,350円 (8,500円)	9,570円 (8,700円)	9,790円 (8,900円)	1,210円 (1,100円)
片足(税抜)	3,795円 (3,450円)	4,675円 (4,250円)	4,785円 (4,350円)	4,895円 (4,450円)	

刺繍 片足 3E・5E・7E・9E 施設

ベッド
衣類
トイレ
おむつ
歩行
入浴
住宅
食事
介護ロボット
生活支援
施設関連等

① オープン和(なごみ) (1026)

かすり生地で快適に



201093
7,590円
税抜6,900円
片足 3,795円
税抜3,450円

■サイズ/S~5L
■重量(片足L)/約135g
■靴底素材/EVA樹脂

●徳武産業 ●あゆみ ●在

② マジックゴムバンド優(ゆう) (1042)

履き口楽々、華やかシューズ



201422
7,590円
税抜6,900円
片足 3,795円
税抜3,450円

■サイズ/S~3L
■重量(片足L)/約170g
■靴底素材/EVA樹脂

●徳武産業 ●あゆみ ●在

③ ウイングストレッチ(1102)

ストレッチ素材で足ゆびラクラク



201244
7,590円
税抜6,900円
片足 3,795円
税抜3,450円

■サイズ/S~3L
■重量(片足L)/約170g
■靴底素材/EVA樹脂・ゴム

●徳武産業 ●あゆみ ●在

④ ゆったり簡単スリッポン 5E(7053)

人気のスリッポンタイプに ゆったりサイズ新登場



201473
9,350円
税抜8,500円
片足 4,675円
税抜4,250円

■サイズ/S~5L
■重量(片足L)/約185g
■靴底素材/EVA樹脂

●徳武産業 ●あゆみ ●在

⑤ ゆったり簡単スリッポン(1043)

脱ぎ履きラクラクのスリッポンタイプ



201423
7,590円
税抜6,900円
片足 3,795円
税抜3,450円

中敷 201354
両足 1,870円
税抜1,700円

■サイズ/S~5L
■重量(片足L)/約180g
■靴底素材/EVA樹脂

●徳武産業 ●あゆみ ●在

⑥ オープンマジックII 3E(1015)・5E(7009)・7E(7010)・9E(7018)

2つのベルトでしっかり安定



足囲	3E	5E	7E	9E
201022	201067	201068	201173	
両足(税抜)	7,590円 (6,900円)	9,350円 (8,500円)	9,570円 (8,700円)	9,790円 (8,900円)
片足(税抜)	3,795円 (3,450円)	4,675円 (4,250円)	4,785円 (4,350円)	4,895円 (4,450円)

■サイズ/S~5L
■重量(片足L)/3E:約145g, 5E:約150g, 7E:約155g, 9E:約165g
■足囲/5E:3E+1.2cm, 7E:3E+2.4cm, 9E:3E+3.6cm
■靴底素材/EVA樹脂

●徳武産業 ●あゆみ ●在

⑦ ダブルマジックII 雅(みやび) 3E(1027)・5E(7020)・7E(7021)・9E(7022)

落ち着いた和柄、豊富なワイズ展開



足囲	3E	5E	7E	9E	中敷
201128	201183	201184	201185	201045	
両足(税抜)	7,590円 (6,900円)	9,350円 (8,500円)	9,570円 (8,700円)	9,790円 (8,900円)	1,210円 (1,100円)
片足(税抜)	3,795円 (3,450円)	4,675円 (4,250円)	4,785円 (4,350円)	4,895円 (4,450円)	

■サイズ/S~3L
■重量(片足L)/3E:約160g, 5E:約170g, 7E:約185g, 9E:約195g
■足囲/5E:3E+1.2cm, 7E:3E+2.4cm, 9E:3E+3.6cm
■靴底素材/EVA樹脂

●徳武産業 ●あゆみ ●在

徳武産業サイズ(cm) (施設用)	表記	SS	S	M	L	LL	3L	4L	5L
	足長		20.0~20.5	21.0~21.5	22.0~22.5	23.0~23.5	24.0~24.5	25.0~25.5	26.0~26.5
足囲(3E)		21.7	22.4	23.1	23.8	24.5	25.2	25.9	26.6

⑧ SUTTO IN(スットイン) (1133)

スット履けて 足にフィット!



201424
7,590円
税抜6,900円
片足 3,795円
税抜3,450円

中敷 201354
両足 1,870円
税抜1,700円

●徳武産業 ●あゆみ ●在

⑨ つま先ひろびろサポート 3E(1138)・5E(7057)・7E(7058)

「履かせやすい」にこだわりました!



足囲	3E	5E	7E
201483	201484	201485	
両足(税抜)	9,130円 (8,300円)	9,350円 (8,500円)	9,570円 (8,700円)
片足(税抜)	4,565円 (4,150円)	4,675円 (4,250円)	4,785円 (4,350円)

■サイズ/S~5L
■重量(片足L)/3E:約190g, 5E:約200g, 7E:約210g
■靴底素材/EVA樹脂

●徳武産業 ●あゆみ ●在

⑩ エレガントマジック(1103)

上品な足元でらくらく歩ける!



201482
8,690円
税抜7,900円
片足 4,345円
税抜3,950円

■サイズ/S~3L
■重量(片足L)/約170g
■靴底素材/EVA樹脂

●徳武産業 ●あゆみ ●在

⑪ ケアフルⅢ 3E(1304)・5E(7042)・7E(7030)・9E(7043)

足先まで開いて履きやすく、履かせやすい



足囲	3E	5E	7E	9E
201282	201347	201304	201348	
両足(税抜)	9,680円 (8,800円)	11,440円 (10,400円)	11,660円 (10,600円)	11,880円 (10,800円)
片足(税抜)	4,840円 (4,400円)	5,720円 (5,200円)	5,830円 (5,300円)	5,940円 (5,400円)

■サイズ/S~5L
■重量(片足L)/3E:約220g, 5E:約235g, 7E:約250g, 9E:約265g
■足囲/5E:3E+1.2cm, 7E:3E+2.4cm, 9E:3E+3.6cm
■靴底素材/EVA樹脂・ゴム

●徳武産業 ●あゆみ ●在

⑫ ダブルマジックⅢ合皮 3E(1316)・5E(7044)・7E(7045)・9E(7046)

安心・快適な外出に



足囲	3E	5E	7E	9E	中敷
201368	201369	201370	201371	201354	
両足(税抜)	8,800円 (8,000円)	10,560円 (9,600円)	10,780円 (9,800円)	設定無し	1,870円 (1,700円)
片足(税抜)	4,400円 (4,000円)	5,280円 (4,800円)	5,390円 (4,900円)	5,500円 (5,000円)	

■サイズ/S~6L
■重量(片足L)/3E:約275g, 5E:約280g, 7E:約285g, 9E:約290g
■足囲/5E:3E+1.2cm, 7E:3E+2.4cm, 9E:3E+3.6cm
■靴底素材/EVA樹脂・ゴム

●徳武産業 ●あゆみ ●在

⑬ 大きく開く防寒ブーツII

雪道でも滑りにくく、内側たっぷりボアで暖かい!



201503
14,960円
税抜13,600円
片足 7,480円
税抜6,800円

■サイズ/M~6L
■重量(片足L)/約380g
■靴底素材/EVA樹脂・ゴム
●ハイドロスタッパーを採用し、寒冷地に対応。

●徳武産業 ●あゆみ ●在

① コンフォートⅢ

3E(1315)・5E(7039)・7E(7040)・9E(7041)
左右2つのファスナーで脱ぎ履きラクラク!

茶 黒

足囲	3E	5E	7E	9E	中敷
	201340	201341	201342	201343	201354
両足(税抜)	9,680円 (8,800円)	11,440円 (10,400円)	11,660円 (10,600円)	11,880円 (10,800円)	1,870円 (1,700円)
片足(税抜)	4,840円 (4,400円)	5,720円 (5,200円)	5,830円 (5,300円)	5,940円 (5,400円)	

■サイズ/S~5L
■重量(片足)/3E:約280g,5E:約285g,7E:約290g,9E:約295g
■足囲/5E:3E+1.2cm,7E:3E+2.4cm,9E:3E+3.6cm
■靴底素材/EVA樹脂・ゴム

👤 👤 👤 器具 おむつ パーツ 片足 3E・5E・7E・9E 外出 在

② ハイフィット(1317)

足と足首をしっかり包み、「足と靴が一体化」となるよう設計

ブラウン ワイン

201456
9,680円 片足 4,840円
税抜8,800円 税抜4,400円

■サイズ(cm)/S(21.0~21.5),M(22.0~22.5),L(23.0~23.5),LL(24.0~24.5),3L(25.0~25.5)
■重量(片足)/約240g
■靴底素材/EVA樹脂・ゴム

👤 片足 3E 外出 在

③ Re-Lifeメッシュ01

3E(7502)・7E(7503)
リハビリをサポートする最初の1足
完全フラット仕様の「装具対応シューズ」

ネイビー

201449
10,780円
税抜9,800円

片足(3E) 5,390円
税抜4,900円

片足(7E) 201450
6,270円
税抜5,700円

※7Eは片足のみの販売となります。

■サイズ(cm)/M(22.0~22.5),L(23.0~23.5),LL(24.0~24.5),3L(25.0~25.5),4L(26.0~26.5),5L(27.0~27.5),6L(28.0~28.5)
■重量(片足)/3E:約245g,7E:約255g
■靴底素材/EVA樹脂
※7Eは装具利用者向けに特化。

👤 👤 👤 器具 片足 3E 7E 在

④ Re-Lifeサポート02

3E(7504)・7E(7505)
大きく開いて脱ぎ履きしやすい
「装具対応シューズ」完全フラット仕様

ブラック

201439
10,780円
税抜9,800円

片足(3E) 5,390円
税抜4,900円

片足(7E) 201440
6,270円
税抜5,700円

※7Eは片足のみの販売となります。

■サイズ(cm)/M(22.0~22.5),L(23.0~23.5),LL(24.0~24.5),3L(25.0~25.5),4L(26.0~26.5),5L(27.0~27.5),6L(28.0~28.5)
■重量(片足)/3E:約315g,7E:約320g
■足囲/3E(インソール外すと5E相当),7E(インソール外すと9E相当)
■靴底素材/EVA樹脂・ゴム ●7Eは装具利用者向けに特化。

👤 👤 👤 器具 片足 3E 7E 在

⑤ SUTTO fresh-スットフレッシュ(2248)

スット履けて、さらっと快適

フォレストグリーン(L~3L) スカイブルー(L~3L)
ピーチ(S~LL) ミント(S~LL)

201454
3,520円 片足 1,760円
税抜3,200円 税抜1,600円

150°の秘密でやさしくフィット
横ブレを防ぐ隠れステッチ
つま先カーブで歩行をサポート
特許第7054890号
定裏にフィットするインソールと底が一体形状

■サイズ(cm)/S(20.5~21.5),M(22.0~23.0),L(23.5~24.5),LL(25.0~26.0),3L(26.5~27.5)
■重量(片足)/約100g
■靴底素材/EVA樹脂

👤 👤 刺繍 パーツ 片足 3E相当 室内 在

⑥ SUTTO FIT-スットフィット(2246)

スット履ける、フィットする **売れ筋**

グリーン(S~LL) ラズベリー(S~LL) ナイトブルー(S~LL)
シャンパン(S~LL) インディゴ(L~3L) ミストグレー(L~3L)

201407
3,520円 片足 1,760円
税抜3,200円 税抜1,600円

■サイズ(cm)/S(20.5~21.5),M(22.0~23.0),L(23.5~24.5),LL(25.0~26.0),3L(26.5~27.5)
■重量(片足)/約100g
■靴底素材/EVA樹脂

👤 👤 刺繍 パーツ 片足 3E相当 室内 在

⑦ 瞬感スポット

3E(1141)・5E(7060)
履きやすい! 脱げにくい! 脱ぎやすい!

ワイン(S~3L) ブラック(S~5L) ネイビー(S~5L)

201495 片足 201502 片足
7,590円 3,795円 9,350円 4,675円
税抜6,900円 税抜3,450円 税抜8,500円 税抜4,250円

NEW

■サイズ(cm)/S(21.0~21.5),M(22.0~22.5),L(23.0~23.5),LL(24.0~24.5),3L(25.0~25.5),4L(26.0~26.5),5L(27.0~27.5)
■重量(片足)/3E:約165g,5E:約175g
■靴底素材/EVA樹脂

👤 👤 片足 3E 5E 施設 在

⑧ オール スポット(2249)

着脱簡単! 外でも履ける
万能ルームシューズ

ラズベリー(S~LL) グレー(S~LL) ネイビー(L~3L) ダークグレー(L~3L)

201494
3,960円 片足 1,980円
税抜3,600円 税抜1,800円

■サイズ(cm)/S(20.5~21.5),M(22.0~23.0),L(23.5~24.5),LL(25.0~26.0),3L(26.5~27.5)
■重量(片足)/約130g
■靴底素材/EVA樹脂

👤 👤 刺繍 3E相当 室内 片足 在

⑨ かかとつきスリッパ(2511)

短期入院にもおすすめ

グレー

201496
1,320円
税抜1,200円

■サイズ(cm)/S(21.0~22.5),M(23.0~24.5),L(25.0~26.5)
■重量(片足)/約96g
■靴底素材/ポリエステル100%

👤 👤 3E相当 室内 在

⑩ かかとスポット(2239)

着脱ラクラク! ストレスフリー

ワイン(S~LL) ネイビー ブラウン

201479
4,400円 片足 2,200円
税抜4,000円 税抜2,000円

■サイズ(cm)/S(20.5~21.5),M(22.0~23.0),L(23.5~24.5),LL(25.0~26.0),3L(26.5~27.5)
■重量(片足)/約95g
■靴底素材/合成皮革

👤 👤 刺繍 片足 3E相当 室内 在

⑪ エスパド(2004) エスパドワイド(2704) **売れ筋**

ソフトで心地よい綿ニット

グレー ブラック ブルー 紫 ミントグリーン
ベージュ ピンク

品名	エスパド	エスパドワイド
	2350	201135
両足(税抜)	3,520円 (3,200円)	3,960円 (3,600円)
片足(税抜)	1,760円 (1,600円)	1,980円 (1,800円)

■サイズ(cm)/S(20.5~21.5),M(22.0~23.0),L(23.5~24.5),LL(25.0~26.0),3L(26.5~27.5)
■重量(片足)/約55g,ワイドは約60g
■靴底素材/ナイロン60%,ポリウレタン40%

👤 👤 刺繍 パーツ 片足 3E相当 5E相当 室内 在

⑫ エスパドクチュール(2240)

ワンランク上の上品な生地感

ピンク ベージュ

201480
3,960円 片足 1,980円
税抜3,600円 税抜1,800円

■サイズ(cm)/S(20.5~21.5),M(22.0~23.0),L(23.5~24.5),LL(25.0~26.0)
■重量(片足)/約55g
■靴底素材/ナイロン60%,ポリウレタン40%

👤 👤 片足 パーツ 3E相当 室内 在

① エスパドメッシュ (2024)

メッシュで足元涼やかに



グレー (S~3L) / ベージュ (S~LL) / ブルー (S~LL) / ピンク (S~LL)

201044

3,520円 片足 1,760円
税抜3,200円 税抜1,600円

■サイズ (cm) / S (20.5~21.5)・M (22.0~23.0)・L (23.5~24.5)・LL (25.0~26.0)・3L (26.5~27.5)
■重量 (片足L) / 約45g
■靴底素材 / ナイロン60%、ポリウレタン40%

👤👤👤 パーツ 片足 3E相当 室内



●徳武産業



② エスパドマカロン (2064)

カラフルなマカロンカラー



ピンク (S~LL) / 紫 (S~3L) / グリーン (S~LL) / 黒 (S~3L)

201346

3,520円 片足 1,760円
税抜3,200円 税抜1,600円

■サイズ (cm) / S (20.5~21.5)・M (22.0~23.0)・L (23.5~24.5)・LL (25.0~26.0)・3L (26.5~27.5)
■重量 (片足L) / 約50g
■靴底素材 / 合成皮革

👤👤👤 片足 3E相当 室内



●徳武産業



③ スリットベルト (2233)

スリット入りで履き口が大きく開く



201288

3,520円 片足 1,760円
税抜3,200円 税抜1,600円

■サイズ (cm) / M (22.0~23.0)・L (23.5~24.5)・LL (25.0~26.0)
■重量 (片足L) / 約90g
■靴底素材 / 合成皮革

👤👤👤 むくみ 刺繍 片足 3E~7E相当



●徳武産業



④ ワイドベルト (2219)

はれ、むくみでもゆったり履ける



茶 (S~3L) / ワイン (S~LL)

3724

4,400円 片足 2,200円
税抜4,000円 税抜2,000円

■サイズ (cm) / S (20.5~21.5)・M (22.0~23.0)・L (23.5~24.5)・LL (25.0~26.0)・3L (26.5~27.5)
■重量 (片足L) / 約65g
■靴底素材 / ナイロン60%、ポリウレタン40%

👤👤👤 むくみ 刺繍 パーツ 片足 7E相当 室内



●徳武産業



⑤ ワイドベルトワッフル (2229)

ワッフル素材で爽やかな履き心地



ピンク (M~LL) / グレー (M~3L) / ブルー (M~3L)

201169

4,400円 片足 2,200円
税抜4,000円 税抜2,000円

■サイズ (cm) / M (22.0~23.0)・L (23.5~24.5)・LL (25.0~26.0)・3L (26.5~27.5)
■重量 (片足L) / 約70g
■靴底素材 / 合成皮革

👤👤👤 むくみ 刺繍 パーツ 片足 9E相当 室内



●徳武産業



⑥ あゆみチャルパーII (2236)

スリッパの履きやすさとルームシューズのフィット感



ネイビー (M~3L) / パープル (M~3L) / ピンク (M~LL) / グレー (M~3L)

201408

3,960円 片足 1,980円
税抜3,600円 税抜1,800円

■サイズ (cm) / M (22.0~23.0)・L (23.5~24.5)・LL (25.0~26.0)・3L (26.5~27.5)
■重量 (片足L) / 約100g
■靴底素材 / EVA樹脂
*ヒール付カップインソール(アーチサポート付マイスターリニエ)付
*足入れしやすい浅めの踵と脱げにくい設計

👤👤👤 刺繍 片足 3E相当 室内



●徳武産業



⑦ あゆみオープンフィット (2237)

つま先・甲部2か所ベルトで調整可能



ダークグレー (M~3L) / ブラウン (M~3L) / ブルー (M~3L) / ピンク (M~LL)

201409

3,960円 片足 1,980円
税抜3,600円 税抜1,800円

■サイズ (cm) / M (22.0~23.0)・L (23.5~24.5)・LL (25.0~26.0)・3L (26.5~27.5)
■重量 (片足L) / 約120g
■靴底素材 / EVA樹脂
*カップインソール(アーチサポート付マイスターリニエ)付
*甲が全開して履きやすく、オープンタイプで通気性あり。

👤👤👤 むくみ 片足 3E~5E相当 室内



●徳武産業



売れ筋

⑧ 内反フィット 想 (2706)

「すぐに脱げてしまう」内反尖足でお困りの方へ



グレー / ピンク

201457

4,400円 片足 2,200円
税抜4,000円 税抜2,000円

■サイズ (cm) / S (20.5~21.5)・M (22.0~23.0)・L (23.5~24.5)
■重量 (片足L) / 約70g
■靴底素材 / 合成皮革
*かかとにフィットしながらも脱げない安心感。
*大きく開くベルトで着脱しやすく、指先も確認できます。
*歩行は想定してつくられておりません

👤👤👤 内反尖足 片足 3E相当 室内



●徳武産業



⑨ 快步主義 L011-5E

ゆったりリワード 足囲5Eモデル



ピンクストレッチ / グレージュガラ / オークストレッチ / *レンガストレッチ

*パープルラメ *ブラックスムース *ブラックストレッチ

211129

6,930円 片足 3,850円
税抜6,300円 税抜3,500円

■サイズ (cm) / 22~25 (0.5cmきざみ)
■重量 / 約205g (片足23.5cm) ■靴底素材 / ラバー

👤👤👤 むくみ 片足 5E 外出



●アサヒシューズ



⑩ 快步主義 L011

脱ぎ履き簡単、歩きやすい! 快步主義のベストセラー商品

日本転倒予防学会推奨品



3430

6,930円 片足 3,850円
税抜6,300円

*印のみ片足販売可能
片足 3,850円
税抜3,500円

■サイズ (cm) / 21.5~25 (0.5cmきざみ)
■重量 / 約195g (片足23.5cm)
■靴底素材 / ラバー
*シーズン性の強い色は早期に終了する場合があります。

売れ筋



ワイン/ワイン / ブロンズスムース / ピンクストレッチ / ネイビーラメ / ワインスムース / マロン(起毛素材) / ブルーグレー / ブラック/ブラック / ブルー/ホワイト / グレージュガラ / ブラック(起毛素材) / *レンガストレッチ / *パープルラメ



●アサヒシューズ



① 快歩主義 L172
グイッと伸びるサイドのゴムで
やさしくフィットする
スリッポンタイプ

●アサヒシューズ

NEW

サンドベージュ
コンビ
ブラックストレッチ
レンガコンビ
ブラックスモース

211286
6,930円
税抜6,300円

■サイズ(cm) / 21.5~25 (0.5cmきざみ)
■重量 / 約185g (片足23.5cm)
■靴底素材 / ラバー

3E 外出 在

② 快歩主義 L117
センターファスナーで着脱簡単!

●アサヒシューズ

ピンク
ブラック

211164
6,930円
税抜6,300円

■サイズ(cm) / 21.5~25 (0.5cmきざみ)
■重量 / 約200g (片足23.5cm)
■靴底素材 / ラバー

3E 外出 在

③ 快歩主義 L118
ソフトでやさしい履き心地

●アサヒシューズ

サンドベージュ
ワインスモース
ブラックストレッチ
ブラックスモース

211163
6,930円
税抜6,300円

■サイズ(cm) / 22~25 (0.5cmきざみ)
■重量 / 約220g (片足23.5cm)
■靴底素材 / ラバー

3E 外出 在

④ 快歩主義 L049
つま先に縫い目がなく足に優しい

●アサヒシューズ

オリーブ
ブラック
ワイン

211034
6,930円
税抜6,300円

■サイズ(cm) / 21.5~25 (0.5cmきざみ)
■重量 / 約225g (片足23.5cm)
■靴底素材 / ラバー

3E 外出 在

⑤ 快歩主義 L052
甲の刺繍がおしゃれ

●アサヒシューズ

売れ筋

レンガコンビ
ブラック
ベージュ

211040
6,930円
税抜6,300円

■サイズ(cm) / 21.5~25 (0.5cmきざみ)
■重量 / 約190g (片足23.5cm)
■靴底素材 / ラバー

3E 外出 在

⑥ 快歩主義 L173
ゆったり4E
やわらか ハンズフリー

●アサヒシューズ

NEW

ブルーグレイ
ブラックスモース
パープルラメ

211288
6,930円
税抜6,300円

■サイズ(cm) / 21.5~25 (0.5cmきざみ)
■重量 / 約200g (片足23.5cm)
■靴底素材 / ラバー
●履き口が広くデザインされているため、
着用感はやわらかい感じがしやすいタイプです

4E 外出 在

⑦ 快歩主義 L135
内側にファスナー付きで
脱ぎ履きがしやすい

●アサヒシューズ

NEW

アイボリー
グレイ
ブラック
ワイン

211195
8,030円
税抜7,300円

■サイズ(cm) / 22~25 (0.5cmきざみ)
■重量 / 約230g (片足23.5cm)
■靴底素材 / ラバー

3E 外出 在

⑧ 快歩主義 L169
ひも結びいらずで脱ぎ履き簡単

●アサヒシューズ

ブラック
サンドベージュ
ブルーグレイ

211269
6,930円
税抜6,300円

■サイズ(cm) / 21.5~25 (0.5cmきざみ)
■重量 / 約190g (片足23.5cm)
■靴底素材 / ラバー

3E 外出 在

⑨ 快歩主義 L133SL
履きやすく安定感のあるサンダル

●アサヒシューズ

グレイジュガラ
ブラック
ネイビーガラ

211188
7,590円
税抜6,900円

■サイズ(cm) / 21.5~25 (0.5cmきざみ)
■重量 / 約200g (片足23.5cm) ■靴底素材 / ラバー
※季節商品につき早期に終了する場合がございます。

3E 外出 在

⑩ 快歩主義 L167RS
手を使わなくても履きやすい

●アサヒシューズ

SEK
ライニングに
制菌加工素材を使用

グレイ
スイートピンク
パウダブルー
ネイビー

211265
4,730円
税抜4,300円

■サイズ(cm) / SS (21~21.5) .S (22~22.5)
M (23~23.5) .L (24~24.5) .LL (25~25.5)
■重量 / 約165g (片足M) ■靴底素材 / 合成底
●インソールは抗菌加工 ※SEKマーク対象外

3E~4E 施設 室内 在

⑪ 快歩主義 L168RS
大きく開いて足入れらくらく
手を使わなくても履きやすい

●アサヒシューズ

SEK
ライニングに
制菌加工素材を使用

スイートピンク
グレイ
パウダブルー
ネイビー

211266
4,730円
税抜4,300円

■サイズ(cm) / SS (21~21.5) .S (22~22.5)
M (23~23.5) .L (24~24.5) .LL (25~25.5)
■重量 / 約170g (片足M) ■靴底素材 / 合成底
●インソールは抗菌加工 ※SEKマーク対象外

3E~4E 施設 室内 在

⑫ 快歩主義 L131RS
快歩主義シリーズ最軽量の屋内モデル

●アサヒシューズ

オレンジガラ
ネイビーガラ

211185
6,930円
税抜6,300円

■サイズ(cm) / SS (21.5) .S (22.5)
M (23.5) .L (24.5) .LL (25.5)
■重量 / 約130g (片足M)
■靴底素材 / ラバー

5E 施設 室内 在

① 快歩主義 L141RS
1足で4E~7E相当まで対応



●アサヒシューズ



ワインパイル (SS~LL) ネイビーパイル (SS~3L)

211208
8,030円
税抜7,300円

足囲	4E	5E	6E	7E
インソール	あり	なし	なし	なし
面ファスナー	ピッタリとめる	ピッタリとめる	ゆったりとめる	かなりゆったりとめる

■サイズ(cm) / SS(21~21.5)、S(22~22.5)、M(23~23.5)、L(24~24.5)、LL(25~25.5)、3L(26~26.5)
■重量/約180g(片足M) ■靴底素材/ラバー

👤 👤 👤 👤 👤 ④E~⑦E 施設 室内

② 快歩主義 L174
大きく開くワイドなベルトで安心



●アサヒシューズ



サンドベージュ ブラックストレッチ

211289
6,930円
税抜6,300円

■サイズ(cm) / 21.5~25(0.5cmきざみ)
■重量/約215g(片足23.5cm)
■靴底素材/ラバー

👤 ④E 外出

③ 快歩主義 M003
履き口が広いので脱ぎ履きしやすい



●アサヒシューズ



ブラックラセル ブラック

3436
6,930円
税抜6,300円

■サイズ(cm) / 24~27(0.5cmきざみ)
■重量/約255g(片足26cm)
■靴底素材/ラバー

👤 ④E 外出

④ 快歩主義 M021
やわらかい素材を採用、冠婚葬祭にも



●アサヒシューズ



ブラックストレッチ ブラウンスムース (23.5~27cm)

211082
6,930円
税抜6,300円

ブラックスムースのみ
片足 3,850円
税抜3,500円

■サイズ(cm) / 23.5~28(0.5cmきざみ)
※27.5cmは無し
■重量/約245g(片足26cm)
■靴底素材/ラバー

👤 ④E 片足 外出

⑤ 快歩主義 M035
快歩主義男性用にスリッポンタイプが登場



●アサヒシューズ



ブラックスムース

211282
6,930円
税抜6,300円

■サイズ(cm) / 24~27(0.5cmきざみ)
■重量/約240g(片足26cm)
■靴底素材/ラバー

👤 ④E 外出

⑥ 快歩主義 M900
大きく開いて脱ぎ履きラクラク



●アサヒシューズ



ネイビー ダークブラウンストレッチ ブラックストレッチ

211096
6,930円
税抜6,300円

■サイズ(cm) / 24~27(0.5cmきざみ)
■重量/約245g(片足26cm)
■靴底素材/ラバー

👤 ④E 外出

⑦ アサヒフットケア 001
足にやさしいフットケアシューズ



●アサヒシューズ



ラベンダー サックス ホワイト

211267
9,680円
税抜8,800円

■サイズ(cm) / ラベンダー、サックス:22~26(0.5cmきざみ) ホワイト:22~28(0.5cmきざみ)、27.5なし
■重量/約285g(片足23.5cm)
■靴底素材/合成底(EVAインジェクション・ラバー)

👤 👤 ④E 外出

⑧ アサヒフットケア 002
足にやさしいフットケアシューズ
“足底圧減少”“制菌加工”!



●アサヒシューズ



ホワイト ブラック

211258
9,680円
税抜8,800円

■サイズ(cm) / 22~28(0.5cmきざみ)、27.5なし
■重量/約285g(片足23.5cm)
■靴底素材/合成底(EVAインジェクション・ラバー)

👤 👤 ④E 外出

⑨ パステル 403
むくみ、腫れ、外反母趾対応



●ムーンスター



*ブラック *ブラウン ピンク(25cmまで)

221027
7,150円
税抜6,500円

■サイズ(cm) / 21~28(1cmきざみ)
■重量/190g(片足23cm)
■靴底素材/EVA/合成ゴム

👤 👤 👤 👤 👤 ④E 外出 施設 室内

⑩ パステル 405
片手で簡単にあいて着脱らくらく



●ムーンスター



*ブラックA ワインA (21~25cm) *ブラウンA

履く人も、介護する人も簡単に装着できます



221040
7,150円
税抜6,500円

■サイズ(cm) / 21~28(1cmきざみ)
■重量/160g(片足23cm) ■靴底素材/EVA/合成ゴム

👤 👤 👤 👤 ④E 施設 室内

⑪ パステル 406
足に合わせてバンドの長さ調節可能



●ムーンスター



*ネイビーA *ブラウンA ワインA(21~25cm)

バンドはいろいろな締め方ができます



221041
7,150円
税抜6,500円

■サイズ(cm) / 21~28(1cmきざみ)
■重量/155g(片足23cm) ■靴底素材/EVA/合成ゴム

👤 👤 👤 👤 ④E 施設 室内

⑫ パステル 408
足あたりが優しく、軽量



●ムーンスター



ネイビー ラベンダー (21~25cm) ブラウン

221147
7,150円
税抜6,500円

■サイズ(cm) / 21~28(1cmきざみ)
■重量/160g(片足23cm)
■靴底素材/EVA/合成ゴム

👤 👤 👤 👤 ④E 施設 室内

①SPLT M194
ベルトと運動、ペロが自動で立ち上がり履くのが楽々

●ムーンスター

カーキ
ブラック

221172
5,500円
税抜5,000円

■サイズ(cm) / 24.5~27・28 (0.5cmきざみ)
■重量 / 270g (片足26cm)
■靴底素材 / EVA/ラバー

4E 外出 ※表示価格は2024年12月1日より適用となります。 在

②SPLT M199
5E設計で幅の広い方や甲が高い方におすすめ

●ムーンスター

ネイビー
ブラック

221180
5,500円
税抜5,000円

■サイズ(cm) / 24.5~27・28 (0.5cmきざみ)
■重量 / 約280g (片足26cm)
■靴底素材 / EVA/ラバー

●履き口が大きく開いて脱ぎ履き簡単、かかと踏めるキックバックタイプ

5E 外出 ※表示価格は2024年12月1日より適用となります。 在

③EVE 195
足になじみやすい柔らかな素材と低反発ウレタンの「ふわビタ中敷」でくせになる履き心地

●ムーンスター

レッドC
オークコンビ
Mセピアコンビ
ブラウンコンビ
ピンクコンビ
ブラック

221062
6,600円
税抜6,000円

■サイズ(cm) / 21.5~25 (0.5cmきざみ)
■重量 / 200g (片足23cm) ■靴底素材 / PU/合成ゴム

4E 外出 ※表示価格は2024年12月1日より適用となります。 在

④EVE 196
包み込むような柔らかさ

●ムーンスター

レッドC
Mセピアコンビ
ブラック
オークコンビ

221080
6,600円
税抜6,000円

■サイズ(cm) / 21.5~25 (0.5cmきざみ)
■重量 / 185g (片足23cm) ■靴底素材 / PU/合成ゴム

4E 外出 ※表示価格は2024年12月1日より適用となります。 在

⑤EVE 313
外反母趾にうれしい靴

●ムーンスター

ブラック
レッド
ネイビー

221204
7,590円
税抜6,900円

■サイズ(cm) / 22~25 (0.5cmきざみ)
■重量 / 185g (片足23cm)
■靴底素材 / EVA/ラバー

●Ag+抗菌防臭 ●軽量設計 ●ガラス防滑ソール

4E 外反母趾 外出 ※表示価格は2024年12月1日より適用となります。 在

⑥らくらく L007
軽く柔らかくめちゃらく

●ムーンスター

ブラウン
シルバー
ブラック

221018
8,690円
税抜7,900円

■サイズ(cm) / 22~25 (0.5cmきざみ)
■重量 / 180g (片足23cm)
■靴底素材 / PU

両サイドゴム仕様で脱ぎ履きしやすい

3E 外出 在

⑦らくらく L018
つま先が上がった「つまずき防止」設計

●ムーンスター

ブラック
グレイ
ブルー

221170
7,150円
税抜6,500円

■サイズ(cm) / 22~25 (0.5cmきざみ)
■重量 / 165g (片足23cm)
■靴底素材 / PU

ゴム紐仕様

3E 外出 在

⑧らくらく M001
フォーマルにも使えるケアシューズ

●ムーンスター

ブラック

221002
9,900円
税抜9,000円

■サイズ(cm) / 24~27 (0.5cmきざみ)
■重量 / 250g (片足25cm)
■靴底素材 / PU

4E 外出 在

⑨ウェルル 01
履き口のサテンゴムがフィットして、脱ぎ履き簡単

●ムーンスター

オールブラック
ブラックC
ワインC
ベージュ

221189
7,590円
税抜6,900円

■サイズ(cm) / 22~24.5 (0.5cmきざみ)
■重量 / 155g (片足23cm)
■靴底素材 / EVA/ラバー

●歩行時の筋肉負担を抑制し、前に進む推進力を補助します(ローリングアシスト機能) ●Ag+抗菌防臭

4E 外出 ※表示価格は2024年12月1日より適用となります。 在

⑩ウェルル 02
サイドのファスナーはつま先まで開いて脱ぎ履き簡単

●ムーンスター

FブラックC
シャンパン
ワインC

221190
7,590円
税抜6,900円

■サイズ(cm) / 22~24.5 (0.5cmきざみ)
■重量 / 165g (片足23cm)
■靴底素材 / EVA/ラバー

●歩行時の筋肉負担を抑制し、前に進む推進力を補助します(ローリングアシスト機能) ●Ag+抗菌防臭

4E 外出 ※表示価格は2024年12月1日より適用となります。 在

⑪ウェルル 03
上甲が大きく開く面ファスナーで脱ぎ履き簡単

●ムーンスター

FブラックC
グレージュC

221191
7,590円
税抜6,900円

■サイズ(cm) / 22~24.5 (0.5cmきざみ)
■重量 / 160g (片足23cm)
■靴底素材 / EVA/ラバー

●歩行時の筋肉負担を抑制し、前に進む推進力を補助します(ローリングアシスト機能) ●Ag+抗菌防臭

4E 外出 ※表示価格は2024年12月1日より適用となります。 在

⑫ウェルル 04
軽いチカラで歩けるよろこび

●ムーンスター

ブラックC
グレイ

221219
7,590円
税抜6,900円

■サイズ(cm) / 22~24.5 (0.5cmきざみ)
■重量 / 155g (片足23cm) ■靴底素材 / EVA+ラバー

●歩行時の筋肉負担を抑制し、前に進む推進力を補助します(ローリングアシスト機能)

4E相当 外出 ※表示価格は2024年12月1日より適用となります。 在

①Vステップ 03

装具対応シューズNo.1



●ムーンスター



3405
13,200円
税抜12,000円
片足 7,260円
税抜6,600円

■サイズ(cm) / 22~30(1cmきざみ)
■重量 / 395g(片足26cm)
■靴底素材 / PU

※中敷きを外せば2Eアップします。

装具 片足 3E



在

②Vステップ 04

男性用装具対応シューズ



●ムーンスター



221023
15,400円
税抜14,000円
片足 8,470円
税抜7,700円

■サイズ(cm) / 24~30(1cmきざみ)
■重量 / 375g(片足26cm)
■靴底素材 / PU

※中敷きを外せば2Eアップします。

装具 片足 3E



※甲ベルトは糸を切って3cm伸ばせます。

在

③Vステップ 05

女性用装具対応シューズ



●ムーンスター



221024
15,400円
税抜14,000円
片足 8,470円
税抜7,700円

■サイズ(cm) / 22~26(1cmきざみ)
■重量 / 305g(片足23cm)
■靴底素材 / PU

※中敷きを外せば2Eアップします。

装具 片足 3E



※甲ベルトは糸を切って3cm伸ばせます。

在

④Vステップ 06/06-7E

出るペロで足入れ簡単!



●ムーンスター



06(3E・4E)
221063
8,800円
税抜8,000円
片足 4,840円
税抜4,400円

06-7E(7E)
221123
片足のみ 5,500円
税抜5,000円

■サイズ(cm) / 22~30(1cmきざみ)
■重量(片足26cm) / 3E・4E:280g, 7E:300g
■靴底素材 / EVA/合成ゴム

※中敷を外せば[06]は1E、[06-7E]は2Eアップします。

装具 片足 3E 22~23cm 4E 24~30cm 7E 22~30cm



引っぱるとペロが開きます。

在

⑤Vステップ 07

カジュアルデザインの装具対応シューズ



●ムーンスター



221152
15,400円
税抜14,000円
片足 8,470円
税抜7,700円

■サイズ(cm) / 22~30(1cmきざみ)
■重量 / 300g(片足26cm)
■靴底素材 / PU

※一番上のベルトは糸を切って3cm伸ばせます。

※中敷きを外せば2Eアップします。

装具 片足 3E



在

⑥ウェルネスウォーカー 1291A056

ハダシ感覚を追求して快適機能を採用したシューズ



●アシックス商事

NEW



252546
12,100円
税抜11,000円

■サイズ(cm) / 24~28(0.5cmきざみ)
■重量 / 約290g(片足26cm) ■靴底素材 / ゴム底

3E相当 外出



在

⑦ウェルネスウォーカー 1292A066

ハダシ感覚を追求して快適機能を採用したシューズ



●アシックス商事

NEW



252547
12,100円
税抜11,000円

■サイズ(cm) / 22~25(0.5cmきざみ)
■重量 / 約210g(片足23cm) ■靴底素材 / ゴム底

3E相当 外出

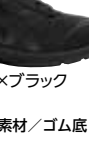

在

⑧ウェルネスウォーカー 1291A041/1292A053

足への負担が少なく、やわらかな履き心地



●アシックス商事



A041
252532
A053
252534
8,250円
税抜7,500円

■サイズ(cm) / A041(男性用) 24~28(0.5cmきざみ)
A053(女性用) 22.5~25(0.5cmきざみ)
■重量 / 約260g(片足27cm), 約205g(片足24cm)
■靴底素材 / 合成底

4E相当 外出



在

⑨ウェルネスウォーカー 1291A042/1292A054

足への負担が少なく、やわらかな履き心地



●アシックス商事



A042
252533
A054
252535
7,150円
税抜6,500円

■サイズ(cm) / A042(男性用) 24~28(0.5cmきざみ)
A054(女性用) 22.5~25(0.5cmきざみ)
■重量 / 約275g(片足27cm), 約215g(片足24cm)
■靴底素材 / 合成底

4E相当 外出



在

⑩ライフウォーカー 1241A010

脱ぎ履きしやすく、安定した歩行をサポート



●アシックス商事

NEW



252544
7,590円
税抜6,900円

■サイズ(cm) / 24~28(0.5cmきざみ)
■重量 / 約215g(片足26cm) ■靴底素材 / ゴム底

3E相当 外出

●履き口をさらに開きやすく工夫することにより、履きやすさ、履かせやすさに配慮。

在

⑪ライフウォーカー 1242A018

脱ぎ履きしやすく、安定した歩行をサポート



●アシックス商事

NEW



252545
7,590円
税抜6,900円

■サイズ(cm) / 21.5~25(0.5cmきざみ)
■重量 / 約170g(片足23cm) ■靴底素材 / ゴム底

3E相当 外出

●履き口をさらに開きやすく工夫することにより、履きやすさ、履かせやすさに配慮。

在

⑫KNEESUP M012 1241A012

あなたのひざを快適に。



●アシックス商事

NEW



242549
14,300円
税抜13,000円

■サイズ(cm) / 24.5~27, 28(0.5cmきざみ)
■重量 / 約335g(片足26cm) ■靴底素材 / 合成底
●靴底に搭載したMCCS構造により、かかと荷重時にひざ関節内側の負担を軽減。

4E相当 外出

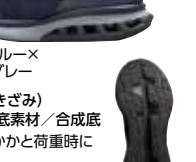

在

① KNEESUP W020 1242A020  **あなたのひざを快適に。**
●アシックス商事

NEW

ブラック×メタリックグレー
ベージュ×シャンパンゴールド
ワイン×ワイン
ネイビーブルー×ライトブルー

242548
14,300円
税抜13,000円

■サイズ(cm) / 22.5~25(0.5cmきざみ)
■重量 / 約270g(片足23cm) ■靴底素材 / 合成底
●靴底に搭載したMCCS構造により、かかと荷重時にひざ関節内側の負担を軽減。

 4E相当  外出  在

② Sai Sai ストレッチニットスニーカー WG150  **「履きやすさ」と「ストレッチ性能」の両立を実現!**
●マリアンヌ

NEW

ミントグリーン
モカベージュ
ダークグレー

206407
7,920円
税抜7,200円

■サイズ(cm) / S(22~22.5)、M(23~23.5)、L(24~24.5)、LL(25~25.5)、3L(26~26.5)、4L(27~27.5)
■重量 / 180g(片足M) ■靴底素材 / EVA+ラバー
●足にフィットする長さ調整自在ベルト

 丸み  外反母趾  リウマチ  3E~5E  室内  外出  在

③ Sai Sai ストレッチニットシューズ W750  **スツと足が入る! 優しいストレッチニットシューズ**
●マリアンヌ

ベージュ
ブラック
パープル

206395
7,590円
税抜6,900円

■サイズ(cm) / S(22~22.5)、M(23~23.5)、L(24~24.5)、LL(25~25.5)
■重量 / 155g(片足M) ■靴底素材 / EVA

 丸み  外反母趾  3E~5E相当  外出  在

④ Sai Sai ストレッチニットスニーカー **売れ筋**
伸縮性の高いニット素材で脱ぎ履きしやすく、心地よい履き心地

WG110 **206365**
WG120 **206366**
7,480円
税抜6,800円
WG130 **206367**
WG140 **206381**
7,590円
税抜6,900円

(WG110) パープル
(WG120) ディープレッド
(WG130) カーキ
(WG110) ブラウン
(WG120) エメラルドグリーン
(WG130) グレー
(WG110) ブラック
(WG120) ブラック
(WG130) ブラック

■サイズ(cm) / S(22~22.5)、M(23~23.5)、L(24~24.5)、LL(25~25.5)、3L(26~26.5)、4L(27~27.5)
■重量 / WG110・WG120・WG130: 160g(片足M)、WG140: 140g(片足M)
■靴底素材 / EVAソール+ラバー

●ストレッチニットアッパーが足を優しく包みます。むくみや外反母趾でお悩みの方にも優しくフィットします。

 丸み  外反母趾  3E~7E相当  外出  在

(WG140) カーキ (WG140) グレー
(WG140) ネイビー (WG140) ワイン
(WG140) ブラック (WG140) パープル

伸縮性の高いストレッチニットアッパー
広い履き口
3E 7E 幅広いサイズ対応

 丸み  外反母趾

⑤ Sai Sai ストレッチニットシューズ W760  **スツと足が入る! 優しいストレッチニットシューズ**
●マリアンヌ

パープル
ベージュ
ブラック

206404
7,590円
税抜6,900円

■サイズ(cm) / S(22~22.5)、M(23~23.5)、L(24~24.5)、LL(25~25.5)
■重量 / 165g(片足M)
■靴底素材 / EVA

 丸み  外反母趾  リウマチ  3E~5E  室内  外出  在

⑥ Sai Sai フラワープリント W940  **アーチを保ち疲れにくい設計**
●マリアンヌ

フルール パープル
フルール オレンジ
クラシック ベージュ
クラシック ブラック

206353
8,910円
税抜8,100円

■サイズ(cm) / 21.5~26(0.5cmきざみ)
■重量 / 220g(片足23cm)
■靴底素材 / 合成ゴム

 外反母趾  3E~4E  外出  在

⑦ Sai Sai フラワープリント W941  **甲ベルトで足にぴったりフィット**
●マリアンヌ

クラシック ブラック
クラシック ベージュ
フルール パープル
フルール オレンジ

206351
8,910円
税抜8,100円

■サイズ(cm) / 21.5~26(0.5cmきざみ)
■重量 / 220g(片足23cm)
■靴底素材 / 合成ゴム

 外反母趾  3E~4E  外出  在

⑧ Sai Sai ジャストフィットサンダル **これ一足あればサイズ調整が自由自在**
●マリアンヌ

(WG510) カーキ (WG510) ネイビー
(WG520) ブラック (WG520) カーキ
(WG520) ネイビー

WG510 **206368**
WG520 **206369**
7,920円
税抜7,200円

■サイズ(cm) / S(22~22.5)、M(23~23.5)、L(24~24.5)、LL(25~25.5)、3L(26~26.5)、4L(27~27.5)
■重量 / WG510: 230g(片足M)、WG520: 250g(片足M) ■靴底素材 / EVAソール+ラバー
●一時的なサイズアップにも対応し、簡単に通常サイズに戻してご使用いただけます。

 装具  丸み  外反母趾  3E~7E相当  外出  在

装具着用時も左右サイズ違いも簡単調整

⑨ 足元応援 W603/GM603 **ソフト素材で足をやさしく包み込む** **売れ筋**
●マリアンヌ

茶 黒 紺
カーキ

品名	W603婦人	GM603紳士
	2302	2303
両足(税抜)	6,930円 (6,300円)	7,480円 (6,800円)
片足(税抜)	4,180円 (3,800円)	4,510円 (4,100円)

■サイズ(cm) / 婦人: 21~25、紳士: 24~28(1cmきざみ)
■重量 / 婦人: 165g(片足23cm)、紳士: 210g(片足25cm)
■靴底素材 / 合成ゴム

 丸み  リウマチ  別注  片足  3E  受注生産です  在

①足元応援αシリーズ WG503α
抗ウイルス配合ソールで、足元から感染対策

グレー
ネイビー

206391
6,930円
税抜6,300円

片足 4,180円
税抜3,800円

■サイズ(cm) / SS(21.0~21.5)、S(22.0~22.5)、M(23.0~23.5)、L(24.0~24.5)、LL(25.0~25.5)、3L(26.0~26.5)
■重量 / 130g(片足M) ■靴底素材 / EVAソール
●つまずきにくいローラーアップ構造。●甲部が大きく開き、足入れ安心。

👤 器具 ぶくみ 別注 片足 3E~4E相当 (片足サイズ違いは受注生産です) 直 在

②リハビリシューズ W503/GM503 **売れ筋**

茶

品名	W503婦人	GM503紳士
	2304	2305
両足(税抜)	6,050円 (5,500円)	6,600円 (6,000円)
片足(税抜)	3,630円 (3,300円)	3,960円 (3,600円)

■サイズ(cm) / 婦人:21~25、紳士:24~28(1cmきざみ)
■重量 / 婦人:185g(片足23cm)、紳士:230g(片足25cm)
■靴底素材 / 合成ゴム

👤 器具 別注 片足 3E (片足サイズ違いは受注生産です) 直 在

③すたこらさんソフト 晴66
ゴムスポンジ素材で
外反母趾の方にオススメ

ブラック(男女兼用)
(22~26cm)

ピンクゴールド(女性用)
(22~24cm)

216074
8,250円
税抜7,500円

■サイズ(cm) / ブラック:22~26(1cmきざみ) / ピンクゴールド:22~24(1cmきざみ)
■重量 / 180g(片足24cm)
■靴底素材 / 合成底

👤 外反母趾 4E 外出 在

④すたこらさんソフト 晴77
ベルトの微調整、甲部のびのび

ワイン(無地)
ブラック(ドット柄)

216066
8,250円
税抜7,500円

■サイズ(cm) / 22~25(1cmきざみ)
■重量 / 160g(片足24cm)
■靴底素材 / 合成底

👤 4E 外出 在

⑤すたこらさんソフト 晴88
やわらか素材のスリッポンタイプ

ネイビー
ワイン

216073
7,920円
税抜7,200円

■サイズ(cm) / 22.5~24.5(0.5cmきざみ)
■重量 / 110g(片足23.5cm) ■靴底素材 / 合成底
●軽量に屈曲に優れたアウトソールを採用。滑り止めのラバー付きで屋内外でご利用が可能。

👤 4E 外出 在

⑥すたこらさんソフト05
3E・5Eワイド **売れ筋**
ロングセラーの安心モデル

ブラック
ネイビー
グレー

品名	3E	5Eワイド
	2702	216052
両足(税抜)	7,480円 (6,800円)	7,920円 (7,200円)
片足(税抜)	4,180円 (3,800円)	4,400円 (4,000円)

■サイズ(cm) / 22~27(1cmきざみ)
■重量(片足23cm) / 145g、ワイド:150g
■靴底素材 / 合成底
※5Eワイドのグレーは、靴底と指リングのカラーがアイボリーになります

👤 片足 3E・5E 施設 (片足、サイズ違いは) 直 在

⑦すたこらさんソフト07
柔らかい素材で足を包み込みます

ブラック
グレー
ピンク(22~25cm)

3450
6,490円
税抜5,900円

片足 3,630円
税抜3,300円

■サイズ(cm) / 22~27(1cmきざみ)
■重量 / 120g(片足23cm) ■靴底素材 / 合成底

👤 外反母趾 片足 3E 施設 (片足、サイズ違いは) 直 在

⑧すたこらさんソフト08
花柄で気分も明るく、
優しい履き心地の超軽量モデル

ブルー
グレー
ピンク

216079
7,480円
税抜6,800円

■サイズ(cm) / 22~24(1cmきざみ)
■重量 / 約140g(片足23cm) ■靴底素材 / 合成底

👤 外反母趾 3E 室内 在

⑨すたこらさんソフト100
内側ストレッチ、外側メッシュ素材

ブラック&ワイン
ブラウン
ブラック

216031
7,700円
税抜7,000円

■サイズ(cm) / 22~27(1cmきざみ)
■重量 / 140g(片足23cm) ■靴底素材 / 合成底

👤 外反母趾 3E 施設 在

すたこらさんソフト サイズ表(cm)	表記	22.0	23.0	24.0	25.0	26.0	27.0
	適応サイズ	22.0~22.5	23.0~23.5	24.0~24.5	25.0~25.5	26.0~26.5	27.0~27.5

⑩すたこらさんソフト59
腫れ・むくみ、甲高・幅広、
下肢装着用の方へ

ブラック

216053
11,000円
税抜10,000円

片足 6,600円
税抜6,000円

■サイズ(cm) / 22~28(1cmきざみ)
■重量 / 210g(片足23cm)
■靴底素材 / 合成底
●好きな長さにカットできます。
●3E~9E調整可能
※付属:取り替えロングベルト有

👤 ぶくみ 器具 片足 3E~9E (片足、サイズ違いは) 直 在

⑪防寒ブーツ リシェス
防滑ソールタイプ
防水で、あたたかく滑りにくい

婦人
レンガ
ブラウン
パープル
ブラック

9738
9739
10,780円
税抜9,800円

■サイズ(cm) / 婦人:S(22.0)、M(22.5~23.0)、L(23.5~24.0)、LL(24.5)
紳士:S(24.0)、M(24.5~25.0)、L(25.5~26.0)、LL(26.5~27.0)
■重量(片足M) / 婦人:226g、紳士:323g ■靴底素材 / 合成底
※季節商品につき早期に終了する場合があります。

👤 3E 外出 在

⑫雪道さん スパイク付き
開口部が広く
履きやすい

婦人
ブラック

9706
9708
13,860円
税抜12,600円

片足 7,700円
税抜7,000円

■サイズ(cm) / 婦人:22.5・23・24・25、紳士:24~27
■重量 / 婦人:300g(片足23cm)、紳士:435g(片足25cm)
■靴底素材 / 天然ゴム、金剛砂
※屋外でご利用下さい。屋内で利用されると、滑る可能性がございます。
※季節商品につき早期に終了する場合があります。

👤 片足 3E 外出 在

①マイハート3(片足)

脱ぎ履きらくらく、充実機能満載



●ニチマン



ベージュ (21.0cmなし)
ブラック
ブラウン (21.0cmなし)
グレー (28.0cmなし)
ネイビー (28.0cmなし)

851012
5,830円
税抜5,300円

■サイズ(cm) / 21.0、22.0、22.5、23.0、23.5、24.0、24.5、25.0、26.0、27.0、28.0
■重量 / 約190g(片足23cm) ■靴底素材 / 合成底(EVA)
※付属品:甲高用ベルト、ヒール付きインソール(器具装着時は取り外してください。)

👤👤 器具 片足 左右同形状 3E~6E相当 施設 外出 **在**

②マイハート3ワイド(片足)

脱ぎ履きらくらく、充実機能満載のワイドタイプ



●ニチマン



ブラック
ブラウン

851050
6,050円
税抜5,500円

■サイズ(cm) / 22.0~28.0(1cmきざみ)
■重量 / 200g(片足23cm)
■靴底素材 / 合成底(EVA)

👤👤 器具 片足 左右同形状 4E~12E相当 施設 外出 **在**

③ヘルシーライフ 104(片足)

左右同形の片足販売、履きやすく履かせやすい



●アキレス



黒
ダークブラウン

677014
4,180円
税抜3,800円

■サイズ(cm) / S(22~22.5)、M(23~23.5)、L(24~24.5)、LL(25~25.5)、3L(26~26.5)、4L(27~27.5)
■重量 / 200g(片足M)
■靴底素材 / EVA+ラバー
※片足ずつの販売です。

👤👤 片足 4E 外出 施設 **在**

④ヘルシーライフ 106

脱ぎ履きのしやすい、つまずきにくい設計らくらくの中央ファスナー



●アキレス



ダークブラウン
ブラック
ワイン(SS~LL)

677012
6,930円
税抜6,300円

■サイズ(cm) / SS(21~21.5)、S(22~22.5)、M(23~23.5)、L(24~24.5)、LL(25~25.5)、3L(26~26.5)、4L(27~27.5)
■重量 / 145g(片足M)
■靴底素材 / EVA+ラバー

👤👤 4E 外出 施設 **在**

⑤CRAAS(クラス)シャルマンII

伸縮性のある生地が足の変形やむくみに優しくフィット



●ヴァルス



ブラック

217011
16,500円
税抜15,000円

■サイズ(cm) / SS(21.5~22)、S(22.5~23)、M(23.5~24)、L(24.5~25)、LL(25.5~26)(1cmきざみ)
■重量 / 244g(片足M)
■靴底素材 / EVA&合成ゴム

👤👤 むくみ 器具 外反母趾 リウマチ 3E~5E 外出 **直**

⑥CRAAS(クラス) ブーケ

足元を可憐に彩るフラワーモチーフ



●ヴァルス



ブロンズ
ブラック

217014
17,600円
税抜16,000円

■サイズ(cm) / SS(21.5~22)、S(22.5~23)、M(23.5~24)、L(24.5~25)、LL(25.5~26)(1cmきざみ)
■重量 / 226g(片足M)
■靴底素材 / EVA&合成ゴム

👤👤 むくみ 器具 外反母趾 リウマチ 3E~5E 外出 **直**

⑦くつろぎエルダー KE324

かかとを踏んでもつぶれない



●広島化成



ブラック
ブロンズ
ピンク

298028
5,500円
税抜5,000円

■サイズ(cm) / ブラック(22~25) / ピンク・ブロンズ(22.5~24.5)
■重量 / 150g(片足23.5cm) ■靴底素材 / 合成底
●伸びるストレッチ合皮素材を使用

👤👤 4E 外出 **在**

⑧くつろぎエルダー KE329

かかどが踏める甲部センターファスナータイプ



●広島化成



ブラック
マロン
モカ

298036
5,500円
税抜5,000円

■サイズ(cm) / 22~25(0.5cmきざみ)
■重量 / 155g(片足23.5cm)
■靴底素材 / 合成底

👤👤 4E **在**

⑨メディカルエルダー 0065

足当たり柔らかい <外反母趾対応シューズ>



●広島化成

NEW



ブラック
グレーベージュ

298047
5,940円
税抜5,400円

■サイズ(cm) / 22~25(0.5cmきざみ)
■重量 / 150g(片足23.5cm)
■靴底素材 / ラバー配合EVA
医療機器届出番号:34B2X10016000026
●腱膜瘤に対して、甲材と裏材に足当たりの良い伸縮性素材を使用。靴との擦れ、圧迫感を緩和

👤👤 外反母趾 4E 室内 外出 **在**

⑩メディカルエルダー 0066

足当たり柔らかい <外反母趾対応シューズ>



●広島化成

NEW



ブラック
マロン
グレーベージュ

298048
5,940円
税抜5,400円

■サイズ(cm) / 22~25(0.5cmきざみ)
■重量 / 150g(片足23.5cm) ■靴底素材 / ラバー配合EVA
医療機器届出番号:34B2X10016000027
●腱膜瘤に対して、甲材と裏材に足当たりの良い伸縮性素材を使用。靴との擦れ、圧迫感を緩和

👤👤 4E 外反母趾 室内 外出 **在**

⑪PH転びにくいシューズ つま先あり

施設内屋外での転倒防止に転びにくいシューズ



●オオサキメディカル



ワイン(SS~M)
黒(SS~3L)
茶(L~3L)

821181
3,630円
税抜3,300円

■サイズ(cm) / SS~3L(1cmきざみ)
■重量 / 200g(片足22~27.5cm)
■靴底素材 / ポリウレタン樹脂
●幅広い靴底&かかとを支えるカップ 歩きやすく、転びにくい

👤👤 むくみ 室内 外出 **在**

⑫PH転びにくいシューズ つま先なし

施設内屋外での転倒防止に転びにくいシューズ



●オオサキメディカル



黒(SS~3L)
茶(L~3L)
ワイン(SS,S)

821182
3,300円
税抜3,000円

■サイズ(cm) / SS~3L(1cmきざみ)
■重量 / 200g(片足22~27.5cm)
■靴底素材 / ポリウレタン樹脂
●幅広い靴底&かかとを支えるカップ 歩きやすく、転びにくい

👤👤 むくみ 室内 外出 **在**

①100年シューズ
SL9107
履き口がサッと開いて脱ぎ履きが便利。●サロンドグレー



ブラック
ライトシルバー
ダークブラウン
レッド

225801
23,100円
税抜21,000円

■サイズ(cm) / S(22.0~22.5)、M(23.0~23.5)、L(24.0~24.5)
■重量/220g(片足M) ■靴底素材 / EVA、合成ゴム ■甲素材 / 牛革
●薄手と厚手の2種類のカップインソール付き。

👤👤👤 含むく 外反母趾 5E相当 外出 在

②早快マジックレギュラー
(2502)
病院内シューズのベストセラー!



紺 (S~4L)
ピンク (S~LL)
ワイン (S~3L)
グレー (S~3L)

201490
2,420円 片足 1,210円
税抜2,200円 税抜1,100円

■サイズ(cm) / S(20.5~21.5)、M(22.0~23.0)
L(23.5~24.5)、LL(25.0~26.0)、3L(26.5~27.5)、4L(28.0~29.0)
■重量 / 約110g(片足) ■靴底素材 / TPR

👤👤👤 片足 刺繡 3E相当 院内 在

③早快マジックオープン
(2503)
オープンタイプで調節可能



紺 (S~4L)
グレー (S~3L)
ワイン (S~3L)
ピンク (S~LL)

201491
2,420円 片足 1,210円
税抜2,200円 税抜1,100円

■サイズ(cm) / S(20.5~21.5)、M(22.0~23.0)
L(23.5~24.5)、LL(25.0~26.0)、3L(26.5~27.5)、4L(28.0~29.0)
■重量 / 約110g(片足) ■靴底素材 / TPR

👤👤👤 片足 刺繡 3E相当 院内 在

④早快ホスピタルシューズ
(2510)
洗濯機で洗えるリハビリシューズ



ネイビー グレー ワイン ホワイト

201459
3,190円 片足 1,595円
税抜2,900円 税抜1,450円

■サイズ(cm) / S(21.0~21.5)、M(22.0~22.5)
L(23.0~23.5)、LL(24.0~24.5)、3L(25.0~25.5)
4L(26.0~26.5)、5L(27.0~27.5)、6L(28.0~28.5)
■重量 / 約275g(片足) ■靴底素材 / TPR

👤👤👤 片足 3E 院内 在

⑤転倒予防シューズ
つま先つき
つまずきや
転倒を予防



グレー
ブラック
あずき
ベージュ
うぐいす

920051
2,420円
税抜2,200円

■サイズ(cm) / S(22.0~23.0)、M(23.0~24.0)、
L(24.0~25.5)、LL(25.5~27.0)、3L(27.0~28.5)
■重量 / 約91g(片足M) ■靴底素材 / EVA樹脂

👤👤👤 室内 在

⑥転倒予防シューズ
つま先なし
つまずきや
転倒を予防



グレー
ブラック
あずき
ベージュ
うぐいす

920203
2,200円
税抜2,000円

■サイズ(cm) / S(21.0~22.0)、M(22.5~23.5)、
L(24.0~25.0)、LL(25.5~26.5)、3L(27.0~28.0)
■重量 / 約85g(片足M) ■靴底素材 / EVA樹脂

👤👤👤 室内 在

⑦入院サポートシューズ
リハビリでも使える
安全な院内シューズ



ベージュ
ブラウン
グレー

920402
2,200円
税抜2,000円

■サイズ(cm) / 22~28(1cmきざみ)
■重量 / 約210g(片足23cm) ■靴底素材 / TPE
■面ファスナーの着脱ベルトで履き口が大きく広がり、履きやすく履かせやすい。

👤👤👤 3E 院内 在

⑧あし笑顔 かかとが踏めるルームシューズ KT-1/KT-2
(KT-1)いろいろなシーンで使えるシューズタイプ (KT-2)軽やかな履き心地オープントゥタイプ



KT-1
921281
5,280円
税抜4,800円

KT-2
921282
4,730円
税抜4,300円

■サイズ(cm) / S(22.0~22.5)、M(23.0~23.5)、
L(24.0~24.5)、LL(25.0~25.5)、3L(26.0~26.5)
■重量(片足) / (KT-1)185g、(KT-2)170g
■靴底素材 / 合成底(EVA、ラバー)
※S、M、L: 3E、LL、3L: 4E
※ピンクはS、M、Lサイズのみ

👤👤👤 施設 室内 在

⑨リハビリ支援シューズⅡ
安定した歩行をサポートする
室内外兼用シューズ
カジュアルデザインで普段履きにも



ネイビー
ブラウン

920438
4,950円
税抜4,500円

■サイズ(cm) / 22~28(1cmきざみ)
■重量 / 約223g(片足26cm)
■靴底素材 / EVA樹脂

👤👤👤 4E (足幅4E、足囲3.5~4E) 外出 在

⑩MS大人の上履き 01/02
軽くて滑りにくい
室内履きに最適



(01)ブラック
(02)ベージュ
(01)ベージュ
(02)ホワイト
(01)ネイビー
(02)ネイビー
(01)ラベンダー
(02)ラベンダー

スリッポンタイプ(01)
221074

面ファスナータイプ(02)
221075
3,300円
税抜3,000円

■サイズ(cm) / 21~28(1cmきざみ)
■重量(片足23cm) / (01)165g、(02)175g
■靴底素材 / PU

👤👤👤 2E 室内 在

ベッド
衣類
トイレ
おむつ

歩行
入浴
住宅
食事
介護ロボット
そうじ洗たく
生活支援
施設関連等

①MS大人の上履き 03/04
合皮タイプで汚れを拭き取りやすい



●ムーンスター

(03)ブラック (03)ホワイト (04)ブラック (04)ホワイト

スリッポンタイプ(03)
221134

面ファスナータイプ(04)
221135

4,290円
税抜3,900円

■サイズ(cm) / 22~28(1cmきざみ)
■重量(片足24cm) / (03) 165g、(04) 170g
■靴底素材 / PU

面ファスナー仕様

在

②かかと付室内シューズ
入院時の履き物として最適な
かかと付きの室内履きです。



●オオサキメディカル

ネイビー グレー

821195
1,320円
税抜1,200円

■サイズ(cm) / SS~3L(1cmきざみ)
■重量 / 140g(片足22~27.5cm)
■靴底素材 / 熱可塑性エラストマー

在

③室内履きPW01(ハローキティ)
足に程よくふんわりフィット。
軽やかな履き心地



●ウェルファン

ピンク レッド ブラック

11001
4,950円
税抜4,500円

■サイズ(cm) / M(22.5~24) ※Mサイズのみ
■重量(片足) / 約115g
■靴底素材 / 合成皮革

●とても軽くて、ゆったりラクラク
●接地面はフローリングでも滑りにくい素材を使用しています。

室内

在

④ウォークラボ ルームシューズ
歩行測定により歩行速度アップを実証。
歩行改善でフレイル予防へ



●ホンシュ

ホワイト(S~LL) ブラウン(S~LL) レッド(S~M) ネイビー(S~M)

970201
3,850円
税抜3,500円

■サイズ(cm) / S(21~22.5)、M(23~24.5)、L(25~26.5)、LL(27~28.5)
■重量 / 106g(片足M)
■靴底素材 / EVA
■かかと高さ / 約2.8cm

2つのボールが歩行をサポート

在

⑤ウォークラボ・ラクデス
室内用サポートシューズ
歩行測定により実証。バランスが
安定し、歩幅も広くなります



●ホンシュ

ネイビー(S~LL) オレンジ(S~M) イエロー(S~LL) ピンク(S~M)

970202
4,180円
税抜3,800円

■サイズ(cm) / S(22~23)、M(23.5~24.5)、L(25~26)、LL(26.5~27.5)
■重量 / 127g(片足M)
■靴底素材 / EVA
■かかと高さ / 約3cm

肌当たりのやさしいストレッチ素材

在

⑥あゆみが作った
防災ルームシューズ
普段から履ける
防災ルームシューズ



●徳武産業

グレー

201493
2,970円
税抜2,700円

■サイズ(cm) / M(22~23)、L(23.5~24.5)、LL(25~26)、3L(26.5~27.5)
■重量 / 150g(片足) ■靴底素材 / TPR

●釘・ガラスなどの破片から足を守る特殊シート内蔵。
●TPR底で床上浸水などによる泥汚れや水も浸み込みにくい。
●反射テープで視認性UP・名前が書けるタグ付き。

在

⑦ヘルパーの底力
3足セット(4602)
履くだけで汚れ対策と感染予防



●徳武産業

伸縮性に優れ、フィット感抜群。適度なグリップ力で踏ん張れる!

防水・抗菌防臭・撥水加工、3つの機能がいつでも安心!

汚れもサッと一拭き、衛生的です!

201471
3,300円
税抜3,000円

■サイズ(cm) / M(22.0~23.0)、L(23.5~24.5)、LL(25.0~26.0)、3L(26.5~27.5)
■重量 / 約18g(片方)
■素材 / 表:ナイロン85%、ポリウレタン15%
中底・底材:ポリエステル100%

室内

在

⑧ウルトラライト
薄型軽量設計ながらも
クッション性に
優れたインソール



●ミュラージャパン

377035
2,178円
税抜1,980円

■サイズ(cm) / S(22.5~24)、M(24~25.5)
■素材 / ファブリック、EVA、TPR、PU

●中央部のふくらみが理想的な足の形へと導く。

在

⑨エアープラス
クッション性抜群の
特殊なエア構造



●ミュラージャパン

377032
2,970円
税抜2,700円

■サイズ(cm) / S(22.5~24)、M(24~25.5)、L(25.5~27)、XL(27.5~29)
■素材 / ポリウレタン、ポリエステル

●着地時の衝撃をエネルギーへと効率的に変換。

在

⑩DSISソルボメディ
フルインソールタイプ
(左右1組)



●三進興産

グレー

3753
2,200円
税抜2,000円

■サイズ(cm) / 3S(22~22.5)、2S(23~23.5)、S(24~24.5)、M(25~25.5)、L(26~26.5)、2L(27~27.5)
■素材 / 表地:ポリエステル、本体:ポリウレタン樹脂(ソルボセイン)

●足、膝、腰のトラブルに。衝撃吸収力抜群。
●足裏の3つのアーチをサポートし歩きやすくなります。

在

⑪ソルボライト(左右1組)
優れた衝撃吸収力で
足への負担を軽減



●三進興産

ダークグレー

346027
1,540円
税抜1,400円

■サイズ(cm) / 2S(22~23)、S(23.5~24.5)、M(25~26)、L(26.5~27.5)、2L(28~29)
■素材 / 表地:ポリエステル、本体:ポリウレタン、パッド:ポリウレタン樹脂(ソルボセイン)

●ココアーチが前足部のグリップ力をアップし踏み込みが強くなります。
●クッション重視のカップインソールタイプ

在

⑫快適 汗プロテクト(4371)
装具着用の方からの
ご意見より誕生!



●徳武産業

ベージュ ブラック

片足
201428
990円 税抜900円

■サイズ / フリーサイズ (ふくらはぎまわり50cmまで)
■重量(片足) / 約20g
■素材 / ポリエステル56%、綿42%、ポリウレタン2%

在

⑬あゆみ専用計測器(9210)
使いやすいシンプルな
測定器



●徳武産業

9cm 40cm

201239
3,850円
税抜3,500円

①足長 ②足幅 ③足囲

●セット内容 / 簡易計測器、メジャー(150cm)

在

⑭ファミカ・シューヘルパー
1本で靴の“脱ぎ”“履き”
両方をサポート



●竹虎

ブラックブラック(シート) ブラックグリーン ブラックレッド シルバーブラック シルバーブルー

920349 **3,300円** 税抜3,000円

■サイズ / 12.4×14.8×76.5cm、(シート) 12.4×14.8×56cm
■重量 / 195g、(シート) 175g
■材質 / ポリプロピレン・アルミニウム

在

①ヘッドガード フィット (KM-30/KM-400)

内側は伸縮性有り、フィット感抜群

KM-30

831125
17,500円
(非課税)



KM-400
ピンク
※KM-400は
頭頂部も
保護。

KM-400

831122
20,700円
(非課税)



KM-30
ブルー
※頭頂パッド・
頬パッド
装着時。

専用頭頂パッド
831151
3,630円

NEW

税抜3,300円
専用頬パッド
(左1組)
831152
2,970円
税抜2,700円

KM-400 ブラウン
■重量 / KM-30:S~M(約130g) L~LL(約135g)
KM-400:S~M(約145g) L~LL(約150g)
■カラー / ブラック、ブルー、ピンク、ブラウン
■素材 / ポリエステル、EVA(衝撃吸収材)
■サイズ / S~M(48~55cm) L~LL(53~63cm)
●頭頂部と後頭部で自由にサイズ調節可能。
●超軽量、通気性有り、丸洗可。●あごひも付き。

②おでかけヘッドガード メッシュキャップタイプ 反射材付 (KM-1000U)

通気性を重視したメッシュタイプ



831196 9,900円
税抜9,000円

■重量 / 135g
■素材 / 綿、ポリエステル 衝撃吸収材: スチレン系エラストマー
■サイズ / SS(50~52cm) S(54~56cm) M(56~58cm) L(58~60cm)
●通気性を重視したメッシュキャップタイプに反射材を付属した保護帽子。

③おでかけヘッドガード Rタイプ (KM-1000R)

室内の転倒対策に



831154 9,680円
税抜8,800円

■重量 / 約160g
■素材 / 綿100% 裏地: ポリエステル100%
■サイズ / M(55~57cm) L(58~60cm)
●おしゃれなシャロットタイプで、男女を問わず、室内で気軽に
かぶれます。

④おでかけヘッドガード Gタイプ (KM-1000G)

見た目がおしゃれな頭を守る帽子



831065 10,230円
税抜9,300円

■重量 / SS(130g) S(150g) M(170g) L(190g)
■素材 / 表地: 綿100%、裏地: ポリエステル100%
■サイズ / SS(50~52cm) S(53~55cm) M(55~57cm) L(57~59cm)
●お子様から大人まで、かわいらしいキャスケットタイプ。
●撥水・撥油性があり、速乾性と耐久性にも優れています。

⑤おでかけヘッドガード Fタイプ (KM-1000F)

軽くてやわらかいので
いつでもどこでも



831068 9,350円
税抜8,500円

■重量 / 110g
■素材 / 表地: 綿100% 裏地: ポリエステル100%
■サイズ / S(53~55cm) M(55~57cm)
●おしゃれなニットブルムタイプ。
●肌ざわりのよい綿100%、裏地はメッシュ素材で通気性に
優れています。●あごひも付き。

⑥おでかけヘッドガード Eタイプ (KM-1000E)

保護帽に見えないおしゃれなデザイン



831012 7,920円
税抜7,200円

■重量 / 約110g
■素材 / ポリエステル
■サイズ / M(55~57cm) L(57~59cm)
●おしゃれなターバンタイプ。
●つばがないので室内でも。
●あごひも付き。

⑦おでかけヘッドガード Hタイプ (KM-1000H)

モダンでおしゃれなハンチングタイプ



831066
10,230円
税抜9,300円

■重量 / 約150g
■素材 / 綿、ポリエステル、スチレン系エラストマー
■サイズ / S(54~56cm) M(56~58cm) L(58~60cm)
●見た目はおしゃれなハンチング帽、万一の転倒時には頭部を保護
する吸収材を内蔵。●あごひも付き。
●表地は、ソフトな風合いで汚れも落としやすい。

⑧おでかけヘッドガード Sタイプ (KM-1000S)

アウトドア風のデザイン



831155 11,000円
税抜10,000円

■重量 / 約200g
■素材 / 表地: 綿65%、ポリエステル35% 裏地: ポリエステル100%
■サイズ / M(56~58cm) L(58~60cm)
●スタイリッシュなデザインで、レジャーなどにも。

⑨おでかけヘッドガード フォールディングニットブルムタイプ (KM-6000F)

折りたたんでコンパクトに
持ち歩ける保護帽子



831216 7,480円
税抜6,800円

■重量 / 約100g
■素材 / 表地: ポリエステル100% 裏地: ポリエステル100%
■サイズ / S(53~55cm) M(55~57cm) L(57~59cm)
●UVカット性に優れ、SDGsに配慮した生地を使用
●衝撃緩和帽のカテゴリでSGS認証を取得

⑩おでかけヘッドガード セパレートクローシュタイプ (KM-3000D)

衝撃吸収材とあごひもが
取り外しできる頭部保護帽



831187 11,550円
税抜10,500円

■重量 / 170g
■素材 / 綿、ポリエステル
■サイズ / S(53~55cm) M(55~57cm)
●衝撃吸収材とあごひもが取り外しできる。
●外周に反射材が付いているので夜間の外出も安心です。

⑪abonet+JARI ビーズインナーハード(2160) ソフト(2161)

JARI共同開発のインナー



■重量 / 約90~100g
■素材 / 表地・裏地: ポリエステル100%、緩衝材: ポリエチレンビーズ
■カラー / ブラック
■サイズ / M(50~56cm) L(56~61cm)
●一般財団法人日本自動車研究所(JARI)と共同開発した衝撃吸収
率と通気性に優れたインナーです。
●アウターは別売です。ニット帽やワッチ型など深めの帽子と
合わせてお使いください。

⑫abonet+JARI キャップストライプ(2084)

JARI共同開発のキャップ



■重量 / 約120~140g
■素材 / 表地・裏地: 綿100%、緩衝材: ポリエチレンビーズ(ソフト)
■カラー / グレー、ネイビー、レッド
■サイズ / F(頭囲55~59cm) ※全面ストライプ柄です。
S(頭囲50~54cm) ※後頭部のみ無地となります。
●一般財団法人日本自動車研究所(JARI)と共同開発した衝撃吸収
率に優れたキャップです。
●後頭部にビーズを縫い込んでおり、側頭部、前頭部、頭頂部はポケ
ットで衝撃材を取り出せます。
●つばに反射材のトリミングを施しています。
※クリップ式あごひも(2095)付

① abonetガード スタンダードN
A(2072) B(2077) C(2006) D(2007)

しっかり守る保護帽



■重量 / (A)M:約200g L:約220g (B)M:約250g L:約270g (C)約230g (D)約240g
 ■素材 / 表地・裏地:ポリエステル100% (消臭・吸汗・速乾)
 緩衝材:マイクロセルポリウレタンフォーム、ナイロン、ポリエステル
 ■カラー / (A~D共通) ブラック、ブラウン、ネイビー、オリーブ、レッド
 ■サイズ / (A) (B)共通 M(56~58cm) L(59~61cm) (C) (D)共通 56~62cm
 ●Aタイプは全方向衝撃吸収型(浅型)。Bタイプは全方向衝撃吸収型(深型)。
 Cタイプは後頭部衝撃吸収重視型。Dタイプは側頭部衝撃吸収重視型。

② abonetガード メッシュ
A(2073) B(2078) C(2032) D(2033)

メッシュタイプで通気快適性あり



■重量 / (A)M:約170g L:約190g (B)M:約190g L:約210g (C)約190g (D)約200g
 ■素材 / 表地・裏地:ポリエステル100% 緩衝材:ナイロン、ポリエステル
 ■カラー / (A~D共通) ブラック、ブルー、ピンク、ブラウン
 ■サイズ / (A) (B)共通 M(56~58cm) L(59~61cm) (C) (D)共通 56~62cm
 ●Aタイプは全方向衝撃吸収型(浅型)。Bタイプは全方向衝撃吸収型(深型)。
 Cタイプは後頭部衝撃吸収重視型。Dタイプは側頭部衝撃吸収重視型。

③ abonet+JARI
キャップメッシュ(2087)

緩衝力と通気性を兼ね備えた
スポーティな保護帽



■重量 / 約140g
 ■素材 / 表地・裏地:ポリエステル100% (吸汗速乾加工)
 緩衝材:ポリエチレンビーズ(ソフト)
 ■カラー / イエロー、オレンジ、グリーン
 ■サイズ / フリーサイズ(56~59cm)
 ●ヘッドギア並みの緩衝力

④ abonet ホームリボン(2172)

ヘアバンド型のおしゃれな保護帽



■重量 / 約80g
 ■素材 / 表地・裏地:綿100%
 緩衝材:ポリエチレンビーズ(ハード)+マイクロセルポリウレタンフォーム+メッシュ
 ■カラー / パープル、ブラック
 ■サイズ / 55~57cm (1サイズのみ)
 ●頭頂部を覆わないデザインで通気性に優れています。
 ●特に後頭部の保護力が高い保護帽

⑤ abonetホーム
ピンタックN(208)

緩衝力が高い室内向けの保護帽



■重量 / 約180g
 ■素材 / 表地: [ストライプ]綿 [グレー]綿、レーヨン [ブラック]綿、ポリウレタン
 緩衝材:マイクロセルポリウレタンフォーム、ナイロン、ポリエステル
 裏地:ポリエステル
 ■サイズ / 頭囲56~58cm、59~61cm
 ●アウトター、インナーの二重構造。

⑥ クリップ式あごひも(2095)

簡単に取り付け・取り外しができる
あごひもです



■サイズ / フリーサイズ(長さ調節可)
 ■材質 / ひも:ポリエステル100%、クリップ:ポリアセタール
 ●屋外で帽子を使用する際に、帽子が外れてしまうことを防ぐためのあごひもです。

⑦ ふくよく 転倒骨折予防ベルト

大腿骨頸部・仙骨を保護



■重量 / S:150g M:160g L:170g
 ■素材 / 本体ベルト:ポリエステル100% パッド:EVA
 ■適応ヒップサイズ / S(65~80cm) M(75~90cm) L(85~105cm)
 ●衣服を着た上から、簡単に着脱できます。
 ●リハビリ中や、トイレへ行く際にも簡単に装着できます。

⑧ ピーチスカートⅡ

衝撃を吸収するプロテクターつき
"エプロンスカート"



■素材 / 綿25%、ポリエステル65%、
スチレン系エラストマー
 ■カラー / ブラック、ベージュ
 ■サイズ / 身丈:M(34cm)、L(36.5cm)
 ウエスト:M(71~78cm)、L(77~85cm)
 ●プロテクター(大きさ16.5cm、厚さ1.4cm) 2個入り
 ●プロテクターをポケットに入れるだけで転倒時の衝撃を緩和
 ●洋服の上からエプロンのように着ける、外すのが簡単

⑨ ソルボヒッププロテクター

着脱が楽しく! サポータータイプ
大腿骨頸部への衝撃を緩和



■素材 / 本体:ナイロン・ポリウレタン
パッド:ポリウレタン樹脂(ソルボセイン)
 ■適用サイズ(ヒップ周り) /
S(68~78cm) M(78~88cm) L(88~98cm) 2L(98~108cm)
 ●衣服の上からでも、装着できます。
 ●ソルボパッドは側面から後部まで幅広く保護します。

⑩ ラ・クッションパンツ(婦人用)(3904)

クッションも取り外して洗えます



■素材 / パンツ本体:綿92%、ポリウレタン8%(ペア天竺)、
クッション部分側地:ポリエステル100%(立体メッシュ)、
中身:スチレン系エラストマー
 ■サイズ / ウエスト:S(60~68cm) M(66~76cm)
L(74~84cm) LL(82~92cm)
 ●転倒時の骨折をクッションで予防する衝撃吸収パンツ。

⑪ ラ・クッションパンツ(紳士用)(3904)

転倒時の備えに大腿骨を
衝撃から守ります



■素材 / パンツ本体:綿92%、ポリウレタン8%(ペア天竺)、クッション部分
側地:ポリエステル100%(立体メッシュ)、中身:スチレン系エラストマー
 ■サイズ / ウエスト:S(66~76cm) M(74~84cm)
L(82~92cm) LL(90~100cm)
 ●腰のカーブに沿う形状の衝撃吸収材で、外衣の上から目立ちにくいです。
 ●ご自身での上げ下げをらくらくサポートする脇ループ付きです。
 ●クッション材は内ポケットから取り出して洗濯できるのでいつでも清潔です。